

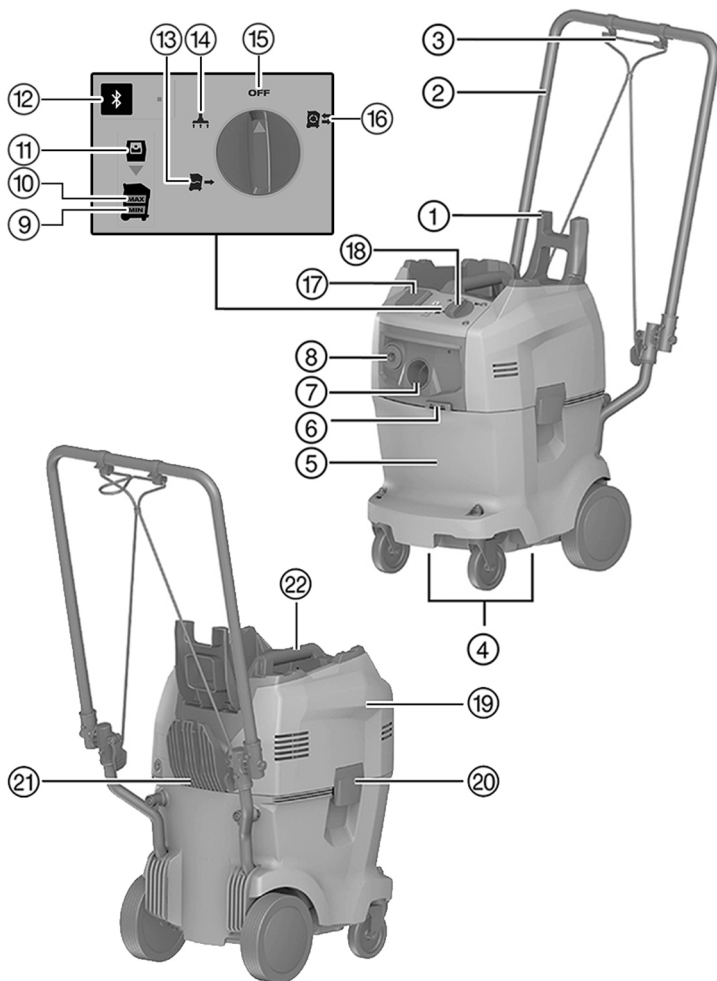

# DD-WMS 100

Deutsch	1
Français	13
Italiano	25
Polski	37
Česky	49
Slovenčina	61
Slovenščina	73
Hrvatski	85
Русский	97
Қазақ	111

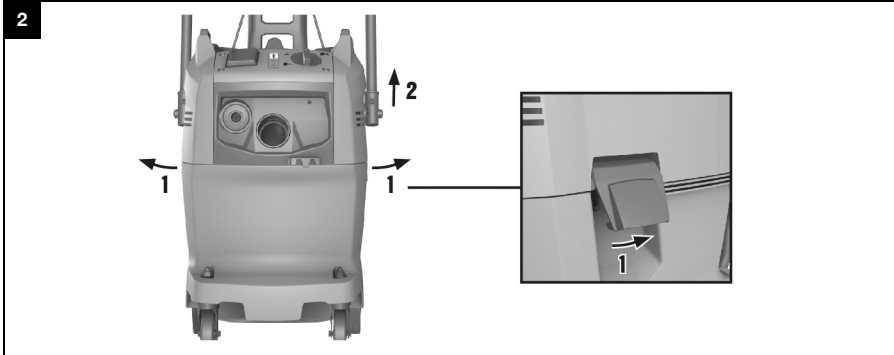



6

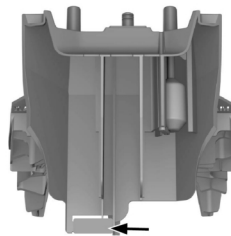
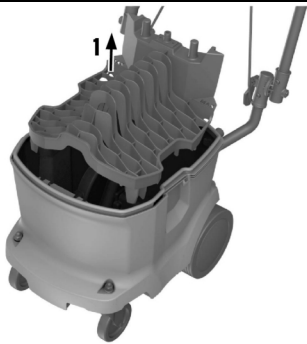

7

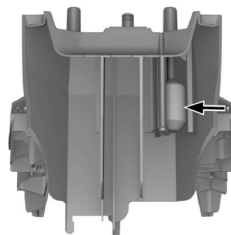
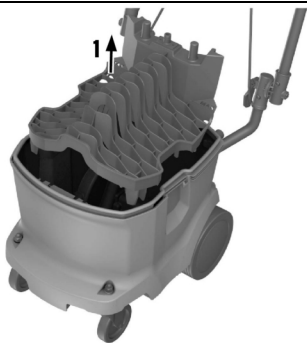

8

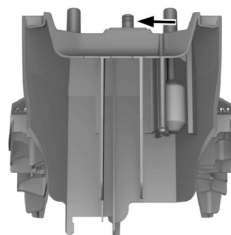
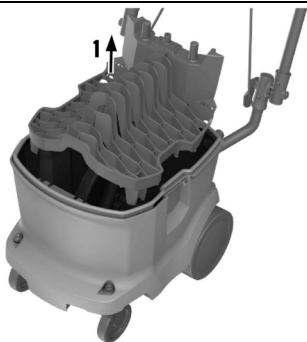

9



# DD-WMS 100

de	Original-Bedienungsanleitung	1
fr	Mode d'emploi original	13
it	Istruzioni originali	25
pl	Oryginalna instrukcja obsługi	37
cs	Originální návod k obsluze	49
sk	Originálny návod na obsluhu	61
sl	Originalna navodila za uporabo	73
hr	Originalne upute za uporabu	85
ru	Перевод оригинального руководства по эксплуатации	97
kk	Түпнұсқа пайдалану бойынша нұсқаулық	111



# Original-Bedienungsanleitung

## 1 Angaben zur Bedienungsanleitung

### 1.1 Zu dieser Bedienungsanleitung

- Lesen Sie vor Inbetriebnahme diese Bedienungsanleitung durch. Dies ist Voraussetzung für sicheres Arbeiten und störungsfreie Handhabung.
- Beachten Sie die Sicherheits- und Warnhinweise in dieser Bedienungsanleitung und auf dem Produkt.
- Bewahren Sie die Bedienungsanleitung immer am Produkt auf und geben Sie das Produkt nur mit dieser Bedienungsanleitung an andere Personen weiter.

### 1.2 Zeichenerklärung

#### 1.2.1 Warnhinweise

Warnhinweise warnen vor Gefahren im Umgang mit dem Produkt. Folgende Signalwörter werden verwendet:

#### **GEFAHR**

**GEFAHR !**

- ▶ Für eine unmittelbar drohende Gefahr, die zu schweren Körperverletzungen oder zum Tod führt.

#### **WARNUNG**

**WARNUNG !**

- ▶ Für eine möglicherweise drohende Gefahr, die zu schweren Körperverletzungen oder zum Tod führen kann.





#### **VORSICHT**

**VORSICHT !**

- ▶ Für eine möglicherweise gefährliche Situation, die zu Körperverletzungen oder zu Sachschäden führen kann.

#### 1.2.2 Symbole in der Dokumentation

Folgende Symbole werden in unseren Dokumentationen verwendet:

	Vor Benutzung Bedienungsanleitung lesen
	Anwendungshinweise und andere nützliche Informationen
	Umgang mit wiederverwertbaren Materialien
	Elektrogeräte und Akkus nicht in den Hausmüll werfen

#### 1.2.3 Symbole in Abbildungen

Folgende Symbole werden in unseren Abbildungen verwendet:

<b>2</b>	Diese Zahlen verweisen auf die jeweilige Abbildung am Anfang dieser Anleitung
3	Die Nummerierung gibt eine Abfolge der Arbeitsschritte im Bild wieder und kann von den Arbeitsschritten im Text abweichen
⑪	Positionsnummern werden in der Abbildung <b>Übersicht</b> verwendet und verweisen auf die Nummern der Legende im Abschnitt <b>Produktübersicht</b>
 !	Dieses Zeichen soll ihre besondere Aufmerksamkeit beim Umgang mit dem Produkt wecken.

### 1.3 Produktabhängige Symbole

#### 1.3.1 Symbole am Produkt

Folgende Symbole werden verwendet:



	Am Kran transportieren verboten
	Bluetooth (optional)

### 1.4 Produktinformationen

Produkte sind für den professionellen Benutzer bestimmt und dürfen nur von autorisiertem, eingewiesenem Personal bedient, gewartet und instand gehalten werden. Dieses Personal muss speziell über die auftretenden Gefahren unterrichtet sein. Vom Produkt und seinen Hilfsmitteln können Gefahren ausgehen, wenn sie von unausgebildetem Personal unsachgemäß behandelt oder nicht bestimmungsgemäß verwendet werden.

Typenbezeichnung und Seriennummer sind auf dem Typenschild angegeben.

- ▶ Übertragen Sie die Seriennummer in die nachfolgende Tabelle. Die Produktangaben benötigen Sie bei Anfragen an unsere Vertretung oder Servicestelle.

#### Produktangaben

Wasseraufbereitungssystem	DD-WMS 100 DD-WMS 100 BLE
Generation	01
Serien-Nr.	

### 1.5 Konformitätserklärung

Wir erklären in alleiniger Verantwortung, dass das hier beschriebene Produkt mit den geltenden Richtlinien und Normen übereinstimmt. Ein Abbild der Konformitätserklärung finden Sie am Ende dieser Dokumentation. Die Technischen Dokumentationen sind hier hinterlegt:

Hilti Entwicklungsgesellschaft mbH | Zulassung Geräte | Hiltistraße 6 | 86916 Kaufering, DE

## 2 Sicherheit

### 2.1 Allgemeine Sicherheitshinweise

Neben den Sicherheitshinweisen in den einzelnen Kapiteln dieser Bedienungsanleitung sind folgende Bestimmungen jederzeit strikt zu beachten.

- ▶ Lesen Sie alle Hinweise! Das Nichtbefolgen der folgenden Hinweise kann zu elektrischem Schlag, Feuer und/oder schwerwiegenden Verletzungen führen.
- ▶ Lesen Sie bei Verwendung des Gerätes in Verbindung mit einem Elektrowerkzeug vor Gebrauch die Bedienungsanleitung des Elektrowerkzeuges und beachten Sie alle Hinweise.
- ▶ Manipulationen oder Veränderungen am Gerät sind nicht erlaubt.
- ▶ Verwenden Sie das richtige Gerät. Benutzen Sie das Gerät nicht für solche Zwecke, für die es nicht vorgesehen ist, sondern nur bestimmungsgemäß und in einwandfreiem Zustand.
- ▶ Informieren Sie sich von der Arbeit mit dem Gerät über dessen Handhabung, über die Gefahren, die vom Material ausgehen können und über die Entsorgung des aufgesaugten Materials.
- ▶ Berücksichtigen Sie Umgebungseinflüsse. Benutzen Sie das Gerät nicht, wo Brand- oder Explosionsgefahr besteht.
- ▶ Das Gerät darf nur von Personen benutzt werden, die mit diesem vertraut sind, bezüglich des sicheren Gebrauches unterwiesen wurden und die daraus resultierenden Gefahren verstehen. Das Gerät ist nicht für Kinder bestimmt.
- ▶ Bewahren Sie unbenutzte Geräte sicher auf. Nicht in Gebrauch stehende Geräte sollten an einem trockenen, hochgelegenen oder abgeschlossenen Ort, außerhalb der Reichweite von Kindern, aufbewahrt werden.

### 2.2 Elektrische Sicherheit

- ▶ Der Anschlussstecker des Gerätes muss in die Steckdose passen. Der Stecker darf in keiner Weise verändert werden. Verwenden Sie keine Adapterstecker gemeinsam mit schutzgeerdeten Geräten. Unveränderte Stecker und passende Steckdosen verringern das Risiko eines elektrischen Schlags.
- ▶ Stecken Sie den Stecker in eine geeignete, geerdete Steckdose, welche sicher installiert und mit allen lokalen Gegebenheiten abgestimmt ist. Sollten Sie im Zweifel sein, ob die Steckdose sicher geerdet ist, lassen Sie diese durch eine qualifizierten Elektrofachkraft prüfen.





- ▶ Vermeiden Sie Körperkontakt mit geerdeten Oberflächen wie von Rohren, Heizungen, Herden und Kühlschränken. Es besteht ein erhöhtes Risiko durch elektrischen Schlag, wenn Ihr Körper geerdet ist.
- ▶ Halten Sie das Gerät von Regen fern. Das Eindringen von Wasser in ein Elektrogerät erhöht das Risiko eines elektrischen Schlags.
- ▶ Vergewissern Sie sich, dass das Netzkabel nicht in Pfützen liegt.
- ▶ Kontrollieren Sie regelmäßig die Anschlussleitung des Gerätes und lassen Sie diese bei Beschädigung von einer **Hilti** Servicestelle erneuern. Kontrollieren Sie Verlängerungsleitungen regelmäßig und ersetzen Sie diese, wenn sie beschädigt sind.
- ▶ Werden bei der Arbeit die Netzanschlussleitung und/oder das Verlängerungskabel beschädigt, dürfen Sie diese nicht berühren. Ziehen Sie den Netzstecker aus der Steckdose. Beschädigte Netzanschlussleitungen und Verlängerungskabel stellen eine Gefährdung durch elektrischen Schlag dar.
- ▶ Die Netzanschlussleitung darf nur durch den in der Bedienungsanleitung festgelegten Typ ersetzt werden.
- ▶ Zweckentfremden Sie das Kabel nicht, um das Gerät zu tragen, aufzuhängen oder um den Stecker aus der Steckdose zu ziehen. Halten Sie das Kabel fern von Hitze, Öl, scharfen Kanten oder sich bewegenden Geräteteilen. Beschädigte oder verwickelte Kabel erhöhen das Risiko eines elektrischen Schlags.
- ▶ Wenn Sie mit einem Elektrogerät im Freien arbeiten, verwenden Sie nur Verlängerungskabel, die auch für den Außenbereich geeignet sind. Die Anwendung eines für den Außenbereich geeigneten Verlängerungskabels verringert das Risiko eines elektrischen Schlags.
- ▶ Schalten Sie bei Stromunterbrechung das Gerät aus und ziehen Sie den Netzstecker heraus.
- ▶ Verwenden Sie die Gerätesteckdose nur für die Elektrowerkzeuge, die innerhalb des aufgedruckten Leistungsbereichs liegen.
- ▶ Betreiben Sie das Gerät nie in verschmutztem oder nassem Zustand. An der Geräteoberfläche haftender Staub, vor allem von leitfähigen Materialien, oder Feuchtigkeit können unter ungünstigen Bedingungen zu elektrischem Schlag führen. Lassen Sie daher, vor allem wenn häufig leitfähige Materialien bearbeitet werden, verschmutzte Geräte in regelmäßigen Abständen vom **Hilti** Service überprüfen.

### 2.3 Sicherheit von Personen

- ▶ Seien Sie aufmerksam, achten Sie darauf, was Sie tun, und gehen Sie mit Vernunft an die Arbeit mit dem Gerät. Verwenden Sie das Gerät nicht, wenn Sie müde sind oder unter dem Einfluss von Drogen, Alkohol oder Medikamenten stehen. Ein Moment der Unachtsamkeit beim Gebrauch des Gerätes kann zu ernsthaften Verletzungen führen.
- ▶ Der Benutzer und die sich in der Nähe aufhaltenden Personen müssen während des Einsatzes und der Wartung des Gerätes eine geeignete Schutzbrille, Schutzhelm, Gehörschutz, Schutzhandschuhe, Sicherheitsschuhe und einen leichten Atemschutz verwenden.
- ▶ Sorgen Sie für gute Belüftung des Arbeitsplatzes und tragen Sie gegebenenfalls eine Atemschutzmaske, welche für den jeweiligen Staub geeignet ist. Berühren oder Einatmen von Staub können allergische Reaktionen und/oder Atemwegserkrankungen des Benutzers oder in der Nähe befindlicher Personen hervorrufen. Bestimmter Staub wie Eichen- oder Buchenstaub gelten als krebserzeugend, besonders in Verbindung mit Zusatzstoffen zur Holzbehandlung (Chromat, Holzschutzmittel). Asbesthaltiges Material darf nur von Fachleuten gehandhabt werden.
- ▶ Betätigen Sie die Radbremsen für einen sicheren Stand des Geräts. Bei offenen Radbremsen kann sich das Gerät unkontrolliert in Bewegung setzen.
- ▶ Wenn Staubabsaug- und -auffangeinrichtungen montiert werden können, vergewissern Sie sich, dass diese angeschlossen sind und richtig verwendet werden. Das Verwenden einer Staubabsaugung kann Gefährdungen durch Staub verringern.

### 2.4 Sicherheitshinweise zur Anwendung

- Das Bedienpersonal muss vor der Arbeit über die Handhabung des Geräts, die vom Material ausgehenden Gefahren und die sichere Entsorgung des aufgesaugten Materials informiert werden.
- Menschen und Tiere dürfen mit diesem Gerät nicht abgesaugt werden.
- Setzen Sie das Gerät nicht im stationären Dauerbetrieb, in automatischen oder halbautomatischen Anlagen ein.
- Benutzen Sie das Gehäuse des Geräts nicht als Leiterersatz.
- Benutzen Sie das Gerät nicht unter Wasser.

### 2.5 Sauggut

- ▶ Gesundheitsgefährliche, brennbare und/ oder explosive Stäube dürfen nicht gesaugt werden (Magnesium-Aluminiumstaub usw.). Materialien, die heißer als 60°C sind, dürfen nicht gesaugt werden (z. B. glimmende Zigaretten, heiße Asche).



- ▶ Brennbare, explosive, aggressive Flüssigkeiten dürfen nicht gesaugt werden (Kühl- und Schmiermittel, Benzin, Lösungsmittel, Säure (pH < 5), Laugen (pH > 12,5) usw.).
- ▶ Schalten Sie das Gerät bei Austritt von Schaum oder Flüssigkeiten sofort aus.
- ▶ Tragen Sie beim Absaugen von heißem Sauggut bis max. 60°C Schutzhandschuhe.
- ▶ Tragen Sie beim Arbeiten mit mineralischem Bohrschlamm Schutzkleidung und vermeiden Sie Hautkontakt (pH > 9, ätzend).
- ▶ Vermeiden Sie den Kontakt mit basischen oder sauren Flüssigkeiten. Bei zufälligem Kontakt mit Wasser abspülen. Kommt die Flüssigkeit in die Augen, spülen Sie diese mit viel Wasser aus und nehmen Sie zusätzlich ärztliche Hilfe in Anspruch.
- ▶ Das Gerät in Staubklasse M ist geeignet für das Auf-/ Absaugen von trockenen, nicht brennbaren Stäuben, Holzspänen und gefährlichen Stäuben mit Expositionsgrenzwerten  $\geq 0,1 \text{ mg/m}^3$ . Je nach Gefährlichkeit der auf-/ abzugsaugenden Stäube muss das Gerät mit geeigneten Filtern ausgerüstet werden.

## 2.6 Sorgfältiger Umgang und Gebrauch des Gerätes

- ▶ Lassen Sie das Gerät nie unbeaufsichtigt.
- ▶ Schützen Sie das Gerät vor Frost.
- ▶ Reinigen Sie die Wasserstandsbegrenzungseinrichtung nach den Anweisungen regelmäßig mit einer Bürste und untersuchen Sie sie auf Anzeichen einer Beschädigung.
- ▶ Achten Sie beim Aufsetzen des Saugerkopfes darauf, dass Sie sich nicht klemmen und das Netzkabel nicht beschädigen. Es besteht Verletzungs- und Beschädigungsgefahr.
- ▶ Überprüfen Sie das Gerät und Zubehör auf eventuelle Beschädigungen. Vor weiterem Gebrauch müssen Schutzvorrichtungen oder leicht beschädigte Teile sorgfältig auf ihre einwandfreie und bestimmungsgemäße Funktion überprüft werden. Überprüfen Sie, ob bewegliche Teile einwandfrei funktionieren und nicht klemmen, oder ob Teile beschädigt sind. Sämtliche Teile müssen richtig montiert sein und alle Bedingungen erfüllen, um den einwandfreien Betrieb des Gerätes zu gewährleisten.
- ▶ Lassen Sie Ihr Gerät nur von qualifiziertem Fachpersonal und nur mit Original-Ersatzteilen reparieren. Damit wird sichergestellt, dass die Sicherheit des Gerätes erhalten bleibt.
- ▶ Ziehen Sie bei Nichtgebrauch des Gerätes (während Arbeitspausen), vor Pflege und Instandhaltung, vor dem Wechsel von Zubehörteilen oder dem Filterwechsel immer den Netzstecker aus der Steckdose. Diese Vorsichtsmaßnahme verhindert den unbeabsichtigten Start des Gerätes.
- ▶ Ziehen Sie das Gerät niemals am Netzkabel in eine andere Arbeitsposition. Fahren Sie mit dem Gerät nicht über das Netzkabel.
- ▶ Transportieren Sie das Gerät nicht mit einem Kran.



### 3 Beschreibung

#### 3.1 Produktübersicht

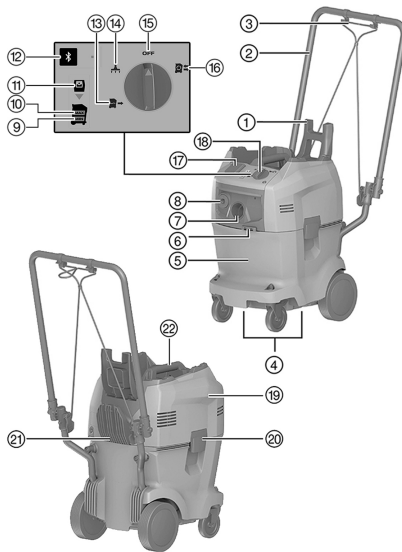

- ① Kofferhaltebügel
- ② Schiebebügel
- ③ Spanngurt
- ④ Griffmulden
- ⑤ Wasser- und Schmutzbehälter
- ⑥ Spanngurthaken
- ⑦ Saugschlauch-Einlass-Fitting
- ⑧ Wasserspeiseschlauch-Auslassfitting
- ⑨ Warnleuchte "Wasserstand zu niedrig"
- ⑩ Warnleuchte "Wasserstand zu hoch"
- ⑪ Warnleuchte "Kein Filter"
- ⑫ Taste "Bluetooth" und LED (optional)
- ⑬ Modus "Wasserversorgung"
- ⑭ Modus "Saugen"
- ⑮ Modus "Aus"
- ⑯ Modus "Recycling"
- ⑰ Gerätesteckdose (optional)
- ⑱ Geräteschalter
- ⑲ Gerätekopf
- ⑳ Verschlussklammer
- ㉑ Kabelhaken
- ㉒ Handgriff

#### 3.2 Bestimmungsgemäße Verwendung

Das elektrisch betriebene Wasseraufbereitungssystem DD-WMS 100 ist für den Einsatz mit Diamantkernbohrgeräten zum Nassbohren bestimmt.

Verwenden Sie den DD-WMS 100 zum Absaugen von Bohrschlamm, zur Wasseraufbereitung und zur Wasserversorgung von Diamantkernbohrgeräten.

Dieses Gerät ist für den gewerblichen Gebrauch geeignet, zum Beispiel in Hotels, Schulen, Krankenhäusern, Fabriken, Läden, Büros und Vermietergeschäften.

Sie können das Gerät in folgenden Betriebsarten betreiben:

- **Recycling**  
Wasserlieferung an Diamantkernbohrgeräte bei gleichzeitiger Absaugung und Filterung von Bohrschlamm.
- **Wasserversorgung**  
Wasserlieferung an Diamantkernbohrgeräte ohne Absaugung.
- **Staubsauger**  
Kleinere Reinigungsarbeiten.

#### 3.3 Lieferumfang

Wasseraufbereitungssystem DD-WMS 100, Saug- und Wasserspeiseschlauch mit Anschlüssen, 1 Filterbeutel, Bedienungsanleitung



Weitere für Ihr Produkt zugelassene Systemprodukte finden Sie in Ihrem **Hilti Store** oder unter: [www.hilti.group](http://www.hilti.group)

#### 3.4 Bedientasten

Bedientaste	Beschreibung
<b>OFF</b>	Aus



Bedientaste	Beschreibung
	Recyclingmodus
	Wasserversorgungsmodus
	Saugmodus
	Bluetooth (optional)

### 3.5 Zustände der Bluetooth-LED (optional)

Bedientaste	Zustand LED	Beschreibung
	LED aus	Bluetooth ist ausgeschaltet.
	LED pulsiert	Bluetooth ist eingeschaltet. Keine Verbindung mit anderem Gerät.
	LED blinkt	Bluetooth ist eingeschaltet. Kopplungsvorgang läuft.
	LED leuchtet	Bluetooth ist eingeschaltet. Mit anderem Gerät verbunden.

### 3.6 Serviceanzeigen

LED	Beschreibung
	<b>Wasserstand zu niedrig</b> Füllen Sie den Wasser- und Schmutzbehälter bis zur Markierung <b>MAX</b> .
	<b>Wasserstand zu hoch</b> Schalten Sie den Modus Wasserversorgung ein, bis die Serviceanzeige erlischt.
	<b>Kein Filter</b> Setzen Sie den Filterbeutel korrekt ein.



### 3.7 Anzeigesymbole und Erläuterungen am Multifunktionsdisplay Diamantkernbohrgerät (optional bei Bluetooth)

Für folgende Anzeigen muss das Diamantkernbohrgerät betriebsbereit (eingesteckt und PRCD eingeschaltet) und mit dem WMS 100 per Bluetooth verbunden sein.

Die Anzeigen können je nach Einsatzart abweichen.

Displayanzeige	Beschreibung
 Kein Filter	Der Filterbeutel fehlt oder ist nicht korrekt eingesetzt. Das WMS 100 ist nicht einsatzbereit. Setzen Sie den Filterbeutel korrekt ein.
 Wasserstand zu hoch	Im Wasser- und Schmutzbehälter ist zu viel Wasser. Das WMS 100 saugt nicht. Schalten Sie den Modus <b>Wasserversorgung</b> ein, bis die Serviceanzeige <b>MAX</b> erlischt.



Displayanzeige	Beschreibung
 Wasserfluss blockiert	Der freie Wasserdurchfluss im System ist blockiert. Das <b>WMS 100</b> pumpt nicht. Stellen Sie sicher, dass das Wasser vom <b>WMS 100</b> bis zur Diamant-Bohrkrone frei fließen kann.
 Wasserstand zu niedrig	Im Wasser- und Schmutzbehälter ist zu wenig Wasser. Eine funktionierende Wasserversorgung ist nicht mehr sichergestellt. Füllen Sie den Wasser- und Schmutzbehälter bis zur Markierung <b>MAX</b> .
 Unbekannter Fehler	Das Diamantkernbohrgerät hat einen unbekanntem Fehlercode vom WMS 100 erhalten. Prüfen Sie das WMS 100 auf Störungen und suchen Sie in der Bedienungsanleitung des WMS 100 nach einer Lösung.



### 3.8 Bluetooth®

Dieses Produkt ist mit Bluetooth ausgestattet (optional).

Bluetooth ist eine drahtlose Datenübertragung, über die zwei Bluetooth-fähige Produkte über eine kurze Distanz miteinander kommunizieren können.

Um eine stabile Bluetooth-Verbindung zu gewährleisten, muss eine Sichtverbindung zwischen den miteinander verbundenen Produkten bestehen.

#### Bluetooth-Funktionen bei diesem Produkt

- Automatisches Einschalten und Ausschalten der Wasserversorgung im Bohrbetrieb in den Modi **Recycling**  oder **Wasserversorgung** .
- Anzeigen von Servicemeldungen am Display eines gekoppelten Diamantkernbohrgeräts.

#### Bluetooth ausschalten oder einschalten



**Hilti** Produkte werden mit ausgeschaltetem Bluetooth ausgeliefert. Bei Erstinbetriebnahme schaltet sich Bluetooth automatisch ein.

- Zum Ausschalten, drücken und halten Sie für mindestens 10 Sekunden die Taste .
- Zum Einschalten, drücken Sie die Taste .

#### Produkte koppeln

Die Kopplung mit dem Diamantkernbohrgerät bleibt so lange bestehen, bis das Diamantkernbohrgerät mit einem anderen WMS 100 verbunden, oder Bluetooth ausgeschaltet wird. Die Kopplung bleibt auch nach Ausschalten und Einschalten der Produkte bestehen und die Produkte verbinden sich automatisch wieder.

- Zum Koppeln mit einem **Hilti** Diamantkernbohrgerät, drücken Sie bei eingeschaltetem Bluetooth die Taste .

Sie können ein anderes Diamantkernbohrgerät in Verbindungsreichweite mit dem WMS 100 koppeln:

1. Deaktivieren Sie Bluetooth am aktuell gekoppelten Wasseraufbereitungssystem und schalten Sie danach Bluetooth wieder ein.
2. Starten Sie den Kopplungsvorgang mit dem anderen Diamantkernbohrgerät neu.



Das Zeitfenster für die Verbindung mit einem anderen Diamantkernbohrgerät beträgt 2 Minuten. Nach Ablauf der 2 Minuten wird der Verbindungsaufbau abgebrochen.

#### Lizenz

Bluetooth ist nicht in allen Ländern verfügbar.

Die **Bluetooth®** Wortmarke und das Logo sind eingetragene Warenzeichen im Eigentum der **Bluetooth SIG, Inc.** und der Gebrauch dieser Warenzeichen durch **Hilti** ist lizenziert.



## 4 Technische Daten

### 4.1 Wasserrecyclingsystem

Bemessungsspannung, Bemessungsstrom, Frequenz und/oder Bemessungsaufnahme entnehmen Sie bitte ihrem länderspezifischen Typenschild.

**Nur für die Märkte Schweiz und Liechtenstein:** Verwenden Sie die Gerätesteckdose ausschließlich bei Anwendungen in trockenen Umgebungsbedingungen.

Bei Betrieb an einem Generator oder Transformator muss dessen Abgabeleistung mindestens doppelt so hoch sein wie die auf dem Typenschild des Gerätes angegebene Bemessungsaufnahme. Die Betriebsspannung des Transformators oder Generators muss jederzeit innerhalb +5 % und -15 % der Bemessungsspannung des Gerätes liegen.

<b>Schutzklasse</b>	I
<b>Schutzart</b>	IPX4
<b>Gewicht entsprechend EPTA-Procedure 01/2003</b>	19,7 kg
<b>Gewicht Schlauchpaket</b>	1,8 kg
<b>Betriebstemperatur</b>	3 °C ... 40 °C
<b>Empfohlener Temperaturbereich für Transport und Lagerung (ohne Wasser im Behälter)</b>	-25 °C ... 70 °C
<b>Länge Saugschlauch</b>	5 m
<b>Druckschlauchlänge</b>	5,1 m
<b>Länge Netzkabel</b>	4,8 m
<b>Behältervolumen</b>	32 l
<b>Wasserfüllmenge</b>	14 l
<b>Volumenstrom (Luft)</b>	74 l/s
<b>Wasserstrom</b>	3 l/min
<b>Wasserdruck</b>	7 bar

### 4.2 Bluetooth

<b>Frequenzband</b>	2.400 MHz ... 2.483 MHz
<b>Maximal abgestrahlte Sendeleistung</b>	10 dBm

### 4.3 Geräusch- und Vibrationsinformationen (gemessen nach EN 60335-2-69)

<b>Typischer a-bewerteter Emissions-Schalldruckpegel</b>	≤ 76 dB
<b>Unsicherheit für die genannten Schallpegel</b>	2 dB
<b>Triaxialer Vibrationswert (Vibrations-Vectorsumme)</b>	2,5 m/s <sup>2</sup>
<b>Unsicherheit für die genannten Vibrationswerte</b>	≤ 0,2 m/s <sup>2</sup>

## 5 Inbetriebnahme

### 5.1 Wasser- und Schmutzbehälter füllen

1. Öffnen Sie die zwei Verschlussklammern.
2. Entfernen Sie den Filterbeutel. → Seite 10
3. Füllen Sie den Wasserbehälter mit Wasser, bis zur Markierung **MAX**.

Wenn die Warnleuchte **Wasserstand zu hoch** leuchtet, kann das Gerät nicht betrieben werden. Für die Modi "Wasserversorgung" und "Recycling" muss der Wasser- und Schmutzbehälter befüllt sein.

4. Setzen Sie den Filterbeutel ein. → Seite 9
5. Setzen Sie den Gerätekopf auf den Wasser- und Schmutzbehälter.
6. Schließen Sie die zwei Verschlussklammern.



## 5.2 Filterbeutel einsetzen



Für die Modi **Saugen** und **Recycling** muss ein Filter eingesetzt sein.

1. Öffnen Sie die zwei Verschlussklammern.
2. Heben Sie den Gerätekopf vom Wasser- und Schmutzbehälter ab.
3. Befestigen Sie den Filter an der Filterhalterung.
4. Setzen Sie den Gerätekopf auf den Schmutzbehälter.
5. Schließen Sie die zwei Verschlussklammern.

## 5.3 Schlauchpaket mit Diamantkernbohrgerät verbinden

1. Schließen Sie den Saugschlauch an das Saugschlauch-Einlassfitting an.
2. Schließen Sie den Wasserspeiseschlauch an das Wasserspeiseschlauch-Auslassfitting.
3. Schließen Sie das andere Ende des Saugschlauches an den Wasserfangring des Diamantkernbohrgerätes.



Verwenden Sie dazu gegebenenfalls den Konusadapter.

4. Schließen Sie das andere Ende des Wasserspeiseschlauchs an das Diamantkernbohrgerät.

## 6 Bedienung

### 6.1 Gerät einschalten



#### WARNUNG

**Gefahr durch elektrischen Schlag!** Pflege und Instandhaltung mit eingestecktem Netzstecker können zu schweren Verletzungen und Verbrennungen führen.

- ▶ Vor allen Pflege- und Instandhaltungsarbeiten immer den Netzstecker ziehen!



#### WARNUNG

**Gefahr** durch nicht bestimmungsgemäße Verwendung!

- ▶ Diese Maschine ist nicht für die Aufnahme von gesundheitsgefährdendem Staub geeignet.



#### VORSICHT

**Verletzungsgefahr** durch unsachgemäße Bedienung!

- ▶ Das Gerät darf nur von autorisiertem, eingewiesenem Personal bedient werden. Dieses Personal muss speziell über die möglichen Gefahren unterrichtet sein.



#### VORSICHT

**Gefahr** durch nicht bestimmungsgemäße Verwendung!

- ▶ Verwenden Sie die Steckdose am Gerät nur für die Zwecke, die in dieser Anleitung beschrieben sind.



#### VORSICHT

**Mögliche Sachschäden!** Falsche Bedienung kann zu Beschädigungen am Gerät führen.

- ▶ Bei Austritt von Schaum oder Flüssigkeit das Produkt sofort abschalten.

1. Verbinden Sie das Schlauchpaket mit dem Diamantkernbohrgerät. → Seite 9
2. Wählen Sie mit dem Geräteschalter den gewünschten Modus.



## 6.2 Modus auswählen

### Modus: Saugen

- ▶ Schalten Sie den Geräteschalter in die Stellung .



Das Wasseraufbereitungssystem ist lediglich für kleinere Reinigungsanwendungen, wie z. B. das Absaugen des Arbeitsbereichs bestimmt. Verwenden Sie es im Saugbetrieb nicht für Systemanwendungen in Kombination mit Elektrowerkzeugen.

### Modus: Wasserversorgung

- ▶ Schalten Sie den Geräteschalter in die Stellung .
- ▶ Öffnen Sie die Wasserregulierung am Diamantkernbohrgerät.
  - ▶ Die Steuerung der Wassermenge erfolgt über die Wasserregulierung am Diamantkernbohrgerät.

### Modus: Recycling

- ▶ Schalten Sie den Geräteschalter in die Stellung .
- ▶ Öffnen Sie die Wasserregulierung am Diamantkernbohrgerät.
  - ▶ Die Steuerung der Wassermenge erfolgt über die Wasserregulierung am Diamantkernbohrgerät.

## 6.3 Wasseraufbereitungssystem ausschalten

- ▶ Schalten Sie den Geräteschalter auf **OFF**.

## 6.4 Filterbeutel entfernen

1. Öffnen Sie die zwei Verschlussklammern.
2. Heben Sie den Gerätekopf vom Wasser- und Schmutzbehälter ab.



Spitze oder scharfe Gegenstände, die den Filterbeutel durchstoßen haben, können zu Verletzungen führen. Vergewissern Sie sich, dass der Filterbeutel nicht von spitzen oder scharfen Gegenständen durchstoßen wurde. Nehmen Sie den Filterbeutel vorsichtig von der Filterbeutelhalterung im Wasser- und Schmutzbehälter.

3. Schließen Sie den Filterbeutel, mit dem am Filterbeutel angebrachten Deckel.
4. Entfernen Sie den Filterbeutel.
  - ▶ Entsorgen Sie den Filterbeutel gemäß den gesetzlichen Anforderungen.
5. Setzen Sie den Gerätekopf auf den Schmutzbehälter.
6. Schließen Sie die zwei Verschlussklammern.

## 6.5 Schmutzbehälter entleeren

1. Öffnen Sie die zwei Verschlussklammern.
2. Heben Sie den Gerätekopf vom Wasser- und Schmutzbehälter ab.
3. Entfernen Sie den Filterbeutel. → Seite 10
4. Leeren Sie den Schmutzbehälter.
5. Säubern Sie den Wasser- und Schmutzbehälter.
6. Setzen Sie den Filterbeutel ein. → Seite 9
7. Setzen Sie den Gerätekopf auf den Schmutzbehälter.
8. Schließen Sie die zwei Verschlussklammern.

## 7 Pflege und Instandhaltung

### 7.1 Vorfilter prüfen

1. Entfernen Sie den Filterbeutelträger.
2. Prüfen Sie, ob der Vorfilter verschmutzt ist.
3. Wenn der Vorfilter verschmutzt ist, reinigen Sie ihn mit frischem Wasser.



Alternativ können Sie den Vorfilter auch mit einer Bürste oder Druckluft reinigen.





## 7.2 Füllstandüberwachung prüfen

### VORSICHT

**Mögliche Sachschäden!** Falsche Bedienung kann zu Beschädigungen am Gerät führen.

- ▶ Kontrollieren und reinigen Sie die Füllstandüberwachung regelmäßig. Bei Anzeichen von Beschädigungen das Produkt sofort abschalten.

1. Entfernen Sie den Filterbeutelträger.
2. Prüfen Sie, ob der Schwimmer blockiert ist.
3. Wenn der Schwimmer blockiert ist, reinigen Sie diesen.

## 7.3 Gerätekopfdichtung prüfen

1. Prüfen Sie die Gerätekopfdichtung auf Verschmutzung.
2. Wenn die Gerätekopfdichtung verschmutzt ist, reinigen Sie diese mit einem Tuch.
3. Fetten Sie die Dichtung ein.

## 8 Transport und Lagerung

### 8.1 Gerätekofter für den Transport stapeln

1. Klappen Sie den Kofferhaltebügel nach oben.
2. Stapeln Sie die Gerätekofter mit den Haltegriffen auf den Kofferhaltebügel.



Der Kofferhaltebügel muss über den obersten Gerätekofter ragen.  
Die maximale Zuladung beträgt 25 kg.

3. Hängen Sie den Spanngurt an den Spanngurthaken ein.
4. Sichern Sie mit dem Spanngurt die Gerätekofter gegen Verrutschen.

### 8.2 Lagerung

- ▶ Stellen Sie das Gerät, geschützt gegen unbefugte Benutzung, in einem trockenen Raum ab.

## 9 Hilfe bei Störungen

Bei Störungen, die nicht in dieser Tabelle aufgeführt sind oder die Sie nicht selbst beheben können, wenden Sie sich bitte an unseren **Hilti Service**.

### 9.1 Fehlersuche

Störung	Mögliche Ursache	Lösung
<p>Serviceanzeige <b>MAX</b> leuchtet.</p>	<p>Im Wasser- und Schmutzbehälter ist zu viel Wasser.</p> <p>Schwimmer klemmt.</p>	<ul style="list-style-type: none"> <li>▶ Schalten Sie den Modus <b>Wasserversorgung</b> ein, bis die Serviceanzeige <b>MAX</b> erlischt.</li> <li>▶ Prüfen Sie die Füllstandüberwachung. → Seite 11</li> </ul>
<p>Serviceanzeige <b>MIN</b> leuchtet und ein Warnton ertönt.</p>	<p>Im Wasser- und Schmutzbehälter ist zu wenig Wasser.</p>	<ul style="list-style-type: none"> <li>▶ Füllen Sie den Wasser- und Schmutzbehälter. → Seite 8</li> </ul>
<p>Serviceanzeige <b>Kein Filter</b> leuchtet.</p>	<p>Filterbeutel fehlt oder ist nicht korrekt eingesetzt.</p>	<ul style="list-style-type: none"> <li>▶ Setzen Sie den Filterbeutel ein. → Seite 9</li> </ul>



Störung	Mögliche Ursache	Lösung
 <p>Serviceanzeige <b>Wasserdurchfluss blockiert</b> leuchtet.</p> <p>Kein oder zu geringer Wasserdurchfluss, obwohl genügend Wasser im Behälter ist.</p>	Kühlwasserschlauch des WMS 100 ist nicht vollständig auf den Wasseranschluss des Diamantkernbohrgeräts gesteckt.	▶ Stecken Sie den Kühlwasserschlauch vollständig auf den Wasseranschluss des Diamantkernbohrgeräts.
	Wasserventil des Diamantkernbohrgeräts ist geschlossen.	▶ Öffnen Sie das Wasserventil am Diamantkernbohrgerät.
	Wasserdurchfluss an der Bohrkronenbohrung ist blockiert.	▶ Stellen Sie sicher, dass das Wasser durch die Bohrkronenbohrung fließen kann.
	Vorfilter des WMS 100 ist verstopft.	▶ Prüfen Sie den Vorfilter. → Seite 10
	Durchgangsbohrung am Anschlussnippel des Kühlwasserschlauchs ist verstopft.	▶ Durchstoßen Sie die Durchgangsbohrung mit einem Stift.
	Sieb am Wasseranschluss des Diamantkernbohrgeräts ist verstopft.	▶ Reinigen Sie das Sieb mit einer Bürste.
 <p>Serviceanzeige <b>Unbekannter Fehler</b> leuchtet auf.</p>	Das Diamantkernbohrgerät hat einen unbekanntes Fehlercode vom WMS 100 erhalten.	▶ Prüfen Sie das WMS 100 auf Störungen und suchen Sie in der Bedienungsanleitung des WMS 100 nach einer Lösung.
	Verbindung vom Wasserschlauch zum Gerät ist schwergängig.	▶ Fetten Sie den O-Ring und das Gegenstück.
Der Filterbeutelträger wird beim anheben des Gerätekopfes mit hochgezogen	Interne Wasseranschlussteile trocken und/oder verschmutzt.	▶ Prüfen Sie die Gerätekopfdichtung. → Seite 11
Kein oder zu geringer Wasserdurchfluss, obwohl genügend Wasser im Behälter ist.	Vorfilter verstopft	▶ Prüfen Sie den Vorfilter. → Seite 10
	Verstopfte Durchgangsbohrung im Anschlussnippel des Wasserschlauchs.	▶ Durchstoßen Sie die Durchgangsbohrung mit einem Stift.
	Sieb am Wasseranschluss des Bohrgeräts ist verschmutzt.	▶ Reinigen Sie das Sieb mit einer Bürste.
Keine oder verminderte Saugleistung.	Filterbeutel ist verstopft.	▶ Wechseln Sie den Filterbeutel.
Schauglas des Durchflussanzeigers verschmutzt.	Schmutzablagerung	▶ Schrauben Sie den Durchflussanzeiger auf und reinigen Sie ihn.
Gerät läuft im <b>REC</b> oder <b>VAC</b> Modus nicht an.	Schwimmer klemmt.	▶ Prüfen Sie die Füllstandüberwachung. → Seite 11
Ein anderes Diamantkernbohrgerät hat sich automatisch per Bluetooth mit dem verwendeten Zubehör (z. B. Wasseraufbereitungssystem) verbunden.	Mehrere Diamantkernbohrgeräte sind mit dem selben Zubehör gekoppelt. Das Zubehör verbindet sich immer automatisch mit dem Diamantkernbohrgerät, das den schnellsten Verbindungsaufbau ermöglicht.	▶ Schalten Sie Bluetooth am Zubehör aus und wieder ein und verbinden Sie das Diamantkernbohrgerät erneut mit dem Zubehör.
Das WMS 100 wird vom Diamantkernbohrgerät nicht gefunden.	Bluetooth ist deaktiviert.	▶ Aktivieren Sie die Bluetooth-Funktion an den zu verbindenden Geräten. → Seite 7



## 10 Entsorgung

**Hilti** Geräte sind zu einem hohen Anteil aus wiederverwertbaren Materialien hergestellt. Voraussetzung für eine Wiederverwertung ist eine sachgemäße Stofftrennung. In vielen Ländern nimmt **Hilti** Ihr Altgerät zur Verwertung zurück. Fragen Sie den **Hilti** Kundenservice oder Ihren Verkaufsberater.



- ▶ Werfen Sie Elektrowerkzeuge, Elektronische Geräte und Akkus nicht in den Hausmüll!

## 11 China RoHS (Richtlinie zur Beschränkung der Verwendung gefährlicher Stoffe)

Unter folgendem Link finden Sie die Tabelle gefährlicher Stoffe: [qr.hilti.com/r6637919](http://qr.hilti.com/r6637919).  
Einen Link zur RoHS-Tabelle finden Sie am Ende dieser Dokumentation als QR-Code.

## 12 Herstellergewährleistung

- ▶ Bitte wenden Sie sich bei Fragen zu den Gewährleistungsbedingungen an Ihren lokalen **Hilti** Partner.

# Mode d'emploi original

## 1 Indications relatives au mode d'emploi

### 1.1 À propos de ce mode d'emploi

- Avant de mettre l'appareil en marche, lire impérativement ce mode d'emploi. C'est la condition préalablement requise pour assurer la sécurité du travail et un maniement sans perturbations.
- Bien respecter les consignes de sécurité et les avertissements du présent mode d'emploi ainsi que celles figurant sur le produit.
- Toujours conserver le mode d'emploi à proximité du produit et uniquement transmettre le produit à des tiers accompagné de ce mode d'emploi.

### 1.2 Explication des symboles

#### 1.2.1 Avertissements

Les avertissements attirent l'attention sur des dangers liés à l'utilisation du produit. Les termes de signalisation suivants sont utilisés :

**DANGER**

**DANGER !**

- ▶ Pour un danger imminent qui peut entraîner de graves blessures corporelles ou la mort.

**AVERTISSEMENT**

**AVERTISSEMENT !**

- ▶ Pour un danger potentiel qui peut entraîner de graves blessures corporelles ou la mort.

**ATTENTION**

**ATTENTION !**

- ▶ Pour une situation potentiellement dangereuse pouvant entraîner des blessures corporelles ou des dégâts matériels.

#### 1.2.2 Symboles dans la documentation

Les symboles suivants sont utilisés dans nos documentations :



Lire le mode d'emploi avant d'utiliser l'appareil



Pour des conseils d'utilisation et autres informations utiles



	Maniement des matériaux recyclables
	Ne pas jeter les appareils électriques et les accus dans les ordures ménagères

### 1.2.3 Symboles dans les illustrations

Les symboles suivants sont utilisés dans nos illustrations :

	Ces chiffres renvoient à l'illustration correspondante au début du présent mode d'emploi
	La numérotation détermine la séquence des étapes de travail dans l'image et peut se différencier de celles des étapes de travail dans le texte
	Les numéros de position sont utilisés dans l'illustration <b>Vue d'ensemble</b> et renvoient aux numéros des légendes dans la section <b>Vue d'ensemble du produit</b>
	Ce signe doit inviter à manier le produit en faisant particulièrement attention.

## 1.3 Symboles spécifiques au produit

### 1.3.1 Symboles sur le produit

Les symboles suivants sont utilisés :

	Transport par pont roulant ou grue interdit
	Bluetooth (en option)

## 1.4 Informations produit

Les produits sont destinés aux professionnels et ne doivent être utilisés, entretenus et réparés que par un personnel autorisé et formé. Ce personnel doit être spécialement instruit quant aux dangers inhérents à l'utilisation de l'appareil. Le produit et ses accessoires peuvent s'avérer dangereux s'ils sont utilisés de manière incorrecte par un personnel non qualifié ou de manière non conforme à l'usage prévu.

La désignation du modèle et le numéro de série figurent sur sa plaque signalétique.

- Inscrivez le numéro de série dans le tableau suivant. Les informations produit vous seront demandées lorsque vous contactez nos revendeurs ou services après-vente.

#### Caractéristiques produit

Système d'épuration de l'eau	DD-WMS 100 DD-WMS 100 BLE
Génération	01
N° de série	

## 1.5 Déclaration de conformité

Nous déclarons sous notre seule et unique responsabilité que le produit décrit ici est conforme aux directives et normes en vigueur. Une copie de la Déclaration de conformité se trouve en fin de la présente documentation.

Pour obtenir les documentations techniques, s'adresser à :

**Hilti** Entwicklungsgesellschaft mbH | Zulassung Geräte | Hiltistraße 6 | 86916 Kaufering, DE

## 2 Sécurité

### 2.1 Indications générales de sécurité

Outre les consignes techniques de sécurité indiquées dans les différents chapitres du présent mode d'emploi, il y a lieu de toujours respecter strictement les directives suivantes.

- Toutes les remarques doivent être lues attentivement ! Le non-respect des remarques suivantes peut entraîner une électrocution, un incendie et/ou des blessures importantes.
- Si l'appareil est utilisé avec un outil électroportatif, avant toute utilisation, lire impérativement les instructions du mode d'emploi de l'outil électroportatif et observer toutes les consignes qui y figurent.



- ▶ Toute manipulation ou modification de l'appareil est interdite.
- ▶ Utiliser l'appareil approprié. Ne pas utiliser l'appareil à des fins non prévues, mais seulement conformément aux spécifications et dans un excellent état.
- ▶ Avant la mise en service du produit, s'informer sur son maniement, les dangers engendrés par les matériaux et l'élimination en toute sécurité des matériaux aspirés.
- ▶ Prêter attention aux influences de l'environnement de l'espace de travail. Ne pas utiliser l'appareil dans des endroits présentant un danger d'incendie ou d'explosion.
- ▶ L'appareil doit uniquement être utilisé par des personnes qui connaissent bien l'appareil, ont été formées quant à son utilisation en toute sécurité et comprennent les dangers qui en résultent. L'appareil n'est pas destiné aux enfants.
- ▶ Conserver les appareils non utilisés en toute sécurité. Tous les appareils non utilisés doivent être rangés dans un endroit sec, en hauteur ou fermé à clé, hors de portée des enfants.

## 2.2 Sécurité relative au système électrique

- ▶ La fiche de secteur de l'appareil doit être appropriée à la prise de courant. Ne jamais modifier la fiche de quelque façon que ce soit. Ne pas utiliser de fiches d'adaptateur avec des appareils avec mise à la terre. Les fiches non modifiées et les prises de courant appropriées réduisent le risque de choc électrique.
- ▶ Brancher la fiche dans une prise appropriée, convenablement mise à la terre, installée en toute sécurité et conforme à toutes les exigences locales. S'il n'est pas certain que la prise est bien mise à la terre, la faire vérifier par un électricien qualifié.
- ▶ Éviter le contact physique avec des surfaces mises à la terre tels que tuyaux, radiateurs, cuisinières et réfrigérateurs. Il y a un risque élevé de choc électrique au cas où votre corps serait relié à la terre.
- ▶ Ne pas exposer l'appareil à la pluie. La pénétration d'eau dans un appareil électrique augmente le risque d'un choc électrique.
- ▶ S'assurer que le câble d'alimentation secteur ne repose pas dans des flaques.
- ▶ Contrôler régulièrement les câbles de raccordement de l'appareil et les faire remplacer par un S.A.V. Hilti s'ils sont endommagés. Contrôler régulièrement les câbles de rallonge et les remplacer s'ils sont endommagés.
- ▶ Si le cordon d'alimentation secteur et/ou le câble de rallonge sont endommagés pendant le travail, ne pas les toucher. Débrancher la fiche de la prise. Tous cordons d'alimentation secteur et câbles de rallonge endommagés représentent un danger d'électrocution.
- ▶ Le câble d'alimentation doit uniquement être remplacé par un câble conforme au type indiqué dans le présent mode d'emploi.
- ▶ Ne pas utiliser le câble à d'autres fins que celles prévues, ne pas utiliser le câble pour porter l'appareil ou pour l'accrocher ou encore pour le débrancher de la prise de courant. Maintenir le câble éloigné des sources de chaleur, des parties grasses, des bords tranchants ou des parties de l'appareil en rotation. Un câble endommagé ou torsadé augmente le risque d'un choc électrique.
- ▶ Si l'appareil électrique est utilisé à l'extérieur, utiliser uniquement une rallonge homologuée pour les applications extérieures. L'utilisation d'une rallonge électrique homologuée pour les applications extérieures réduit le risque d'un choc électrique.
- ▶ En cas de coupure de courant, arrêter l'appareil et retirer la fiche de la prise de courant.
- ▶ N'utiliser la prise de l'appareil que pour brancher des outils électriques opérant à l'intérieur de la plage de puissance imprimée.
- ▶ Ne jamais faire fonctionner l'appareil s'il est encrassé ou mouillé. Dans de mauvaises conditions d'utilisation, la poussière collée à la surface de l'appareil, surtout la poussière de matériaux conducteurs, ou l'humidité, peut entraîner une électrocution. C'est pourquoi il convient de faire réviser les appareils encrassés par le S.A.V. Hilti à intervalles réguliers, surtout s'ils sont fréquemment utilisés sur des matériaux conducteurs.

## 2.3 Sécurité des personnes

- ▶ Rester vigilant, surveiller ses gestes. Faire preuve de bon sens en utilisant l'appareil. Ne pas utiliser l'appareil en cas de fatigue ou sous l'influence de drogues, d'alcool ou de médicaments. Un moment d'inattention lors de l'utilisation de l'appareil peut causer de sérieuses blessures.
- ▶ L'utilisateur et les personnes se trouvant à proximité pendant l'utilisation et l'entretien de l'appareil doivent porter des lunettes de protection adaptées, un casque de protection, un casque antibruit, des gants de protection, des chaussures de sécurité et un masque respiratoire léger.
- ▶ Veiller à ce que le poste de travail soit bien ventilé et porter, le cas échéant, un masque de protection respiratoire adapté au type de poussières. Le contact ou l'aspiration de poussière peut provoquer des réactions allergiques et/ou des maladies respiratoires de l'utilisateur ou de toute personne se trouvant



à proximité. Certaines poussières, telles que des poussières de chêne ou de hêtre, sont réputées être cancérigènes, en particulier lorsqu'elles sont combinées à des additifs destinés au traitement du bois (chromate, produit de protection du bois). Les matériaux contenant de l'amiante doivent seulement être manipulés par un personnel spécialisé.

- ▶ Actionner les freins de roue pour garantir une bonne stabilité de l'appareil. Si les freins de roue ne sont pas actionnés, l'appareil peut se mettre en mouvement de manière incontrôlée.
- ▶ Si des dispositifs servant à aspirer ou à recueillir les poussières doivent être utilisés, s'assurer qu'ils sont effectivement raccordés et correctement utilisés. L'utilisation d'un dispositif d'aspiration peut réduire les risques dus aux poussières.

## 2.4 Consignes de sécurité relatives à l'utilisation

- Avant de travailler, le personnel opérateur doit être informé sur le maniement de l'appareil et sur les dangers dus aux matières ainsi que sur l'élimination sûre des matières aspirées.
- Il est interdit d'utiliser cet appareil pour aspirer sur des êtres humains ou des animaux.
- Ne pas utiliser l'appareil dans des installations à fonctionnement continu, automatique ou semi-automatique.
- Ne pas se servir du carter de l'appareil comme échelle.
- Ne pas utiliser l'appareil sous l'eau.

## 2.5 Matériau aspiré

- ▶ Il est interdit d'aspirer des poussières nuisibles à la santé, inflammables et/ou explosives (poussières de magnésium-aluminium, etc.). Les matériaux qui sont plus chauds que 60 °C ne doivent pas être aspirés (p. ex. cigarettes mal éteintes, cendres chaudes).
- ▶ Il est interdit d'aspirer des liquides inflammables, explosifs, agressifs (agents réfrigérants et lubrifiants, essence, solvants, acides (pH < 5), lessives alcalines (pH > 12,5), etc.).
- ▶ Arrêter immédiatement l'appareil si de la mousse ou des liquides en sortent.
- ▶ Porter des gants pour aspirer des matériaux brûlants jusqu'à une température max. de 60 °C.
- ▶ Lors de travaux avec boues de forage minérales, porter des vêtements de protection et éviter tout contact avec la peau (pH > 9 corrosif).
- ▶ Éviter tout contact avec des liquides basiques ou acides. En cas de contact par mégarde, rincer soigneusement avec de l'eau. Si le liquide rentre dans les yeux, les rincer abondamment à l'eau et consulter en plus un médecin.
- ▶ Dans la classe de poussières M, l'appareil convient pour aspirer des poussières sèches, non inflammables, des copeaux de bois et des poussières nocives ayant des valeurs limites d'exposition  $\cong 0,1 \text{ mg/m}^3$ . L'appareil doit être équipé avec les filtres appropriés en fonction de la dangerosité des poussières à aspirer.

## 2.6 Utilisation et emploi soigneux de l'appareil

- ▶ Ne jamais laisser l'appareil sans surveillance.
- ▶ Protéger l'appareil du gel.
- ▶ Nettoyer régulièrement le dispositif de jaugeage d'eau à l'aide d'une brosse et vérifier qu'il ne présente pas de signes d'endommagements.
- ▶ Lors de la mise en place de la tête aspirante, veiller à ne pas se coincer et à ne pas endommager le câble d'alimentation réseau. Il y a risque de blessures et d'endommagement.
- ▶ Vérifier que l'appareil et l'accessoire ne présentent pas d'éventuels dommages. Avant toute autre utilisation, les dispositifs de sécurité et les pièces légèrement endommagées doivent être soigneusement contrôlés pour garantir un excellent fonctionnement, conforme aux spécifications. Vérifier que toutes les pièces mobiles fonctionnent parfaitement et ne coincent pas, et que les pièces ne sont pas abîmées. Toutes les pièces doivent être montées correctement et remplir toutes les conditions propres à garantir le parfait fonctionnement de l'appareil.
- ▶ L'appareil doit uniquement être réparé par un personnel qualifié et seulement avec des pièces de rechange d'origine. Ceci permet d'assurer la sécurité de l'appareil.
- ▶ Toujours débrancher la fiche d'alimentation de la prise lorsque l'appareil n'est pas utilisé (pendant les pauses), avant le nettoyage et l'entretien, le remplacement de pièces d'accessoires ou le changement de filtre. Cette mesure de précaution empêche une mise en fonctionnement par mégarde de l'appareil.
- ▶ Ne jamais tirer l'appareil par le cordon d'alimentation pour le mettre dans une autre position de travail. Ne pas rouler sur le cordon d'alimentation avec l'appareil.
- ▶ Ne jamais transporter l'appareil à l'aide d'une grue.



### 3 Description

#### 3.1 Vue d'ensemble du produit

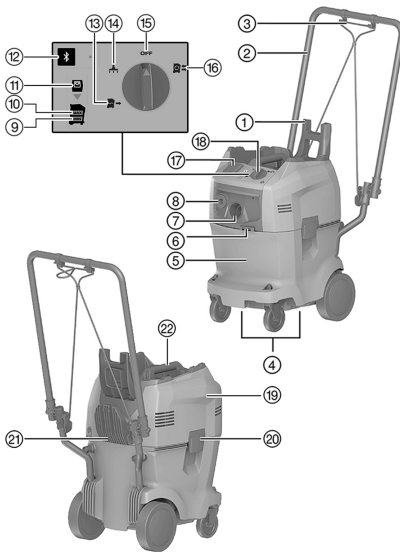

- ① Étrier de préhension de la caisse
- ② Arceau de poussée
- ③ Sangle de serrage
- ④ Poignées encastrées
- ⑤ Récipient à eau et à saletés
- ⑥ Crochet pour sangle de serrage
- ⑦ Raccord d'entrée du tuyau d'aspiration
- ⑧ Raccord de sortie du tuyau d'alimentation en eau
- ⑨ Voyant d'avertissement "Niveau d'eau trop bas"
- ⑩ Voyant d'avertissement "Niveau d'eau trop haut"
- ⑪ Voyant d'avertissement "Filtre manquant"
- ⑫ Touche "Bluetooth" et LED (en option)
- ⑬ Mode "Alimentation en eau"
- ⑭ Mode "Aspiration"
- ⑮ Mode "Arrêt"
- ⑯ Mode "Recyclage"
- ⑰ Prise de l'appareil (en option)
- ⑱ Commutateur de l'appareil
- ⑲ Tête de l'appareil
- ⑳ Bride de fermeture
- ㉑ Crochet pour câble
- ㉒ Poignée

#### 3.2 Utilisation conforme à l'usage prévu

Le système électrique système d'épuration de l'eau DD-WMS 100 est conçu pour une utilisation avec carottes diamant pour le forage à l'eau.

Utiliser le DD-WMS 100 pour aspirer les boues de forage, pour l'épuration de l'eau et de l'alimentation en eau de carottes diamant.

Cet appareil est destiné à un usage professionnel, tel que dans des hôtels, écoles, hôpitaux, usines, magasins, bureaux et agences de location.

L'appareil peut être exploité dans les modes de fonctionnement suivants :

- **Recyclage**  
Amenée d'eau aux carottes diamant en même temps qu'aspiration et filtrage de boues de forage.
- **Alimentation en eau**  
Amenée d'eau aux carottes diamant sans aspiration.
- **Système d'aspiration de poussières**  
Petits travaux de nettoyage.

#### 3.3 Éléments livrés

Système d'épuration d'eau DD-WMS 100, flexible d'aspiration et d'alimentation en eau avec raccords, 1 sac de filtre, mode d'emploi



D'autres produits système pour votre produit peuvent être trouvés dans votre **Hilti Store** ou à l'adresse : [www.hilti.group](http://www.hilti.group)



### 3.4 Touches de commande

Touche de commande	Description
	Éteint
	Mode Recyclage
	Mode Alimentation en eau
	Mode Aspiration
	Bluetooth (en option)

### 3.5 États de la LED Bluetooth (en option)

Touche de commande	État de la LED	Description
	LED éteinte	Bluetooth est désactivé.
	La LED pulse	Bluetooth est activé. Aucune connexion avec l'autre appareil.
	La LED clignote	Bluetooth est activé. Procédure de couplage en cours.
	LED allumée	Bluetooth est activé. Connecté avec l'autre appareil.

### 3.6 Indicateurs de maintenance

DEL	Description
	<b>Niveau d'eau trop bas</b> Remplir le récipient à eau et à saletés jusqu'au repère <b>MAX</b> .
	<b>Niveau d'eau trop haut</b> Activer le mode Alimentation en eau jusqu'à ce que l'indicateur de maintenance s'éteigne.
	<b>Filtre manquant</b> Remettre le sac de filtre correctement en place.

### 3.7 Symboles d'affichage et explication sur l'écran multifonctions de la carotteuse diamant (en option avec Bluetooth)





Pour les affichages suivants, la carotteuse diamant doit être en ordre de marche (branchée et PRCD allumé) être connectée avec le WMS 100 via Bluetooth.

Les affichages peuvent différer en fonction du type d'utilisation.

Affichage à l'écran	Description
 Filtre manquant	Le sac de filtre manque ou n'est pas correctement mis en place. Le WMS 100 n'est pas prêt à l'emploi. Remettre le sac de filtre correctement en place.





Affichage à l'écran	Description
 Niveau d'eau trop haut	Il y a trop d'eau dans le récipient à eau et à saletés. Le WMS 100 n'aspire pas. Activer le mode <b>Alimentation en eau</b> jusqu'à ce qu'affichage de service <b>MAX</b> s'éteint.
 Arrivée d'eau bloquée	Le débit d'eau libre dans le système est bloqué. Le <b>WMS 100</b> ne pompe pas. Vérifier que l'eau peut s'écouler librement du <b>WMS 100</b> à la couronne diamantée.
 Niveau d'eau trop bas	Il y a trop peu d'eau dans le récipient à eau et à saletés. Le bon fonctionnement de l'alimentation n'est plus garanti. Remplir le récipient à eau et à saletés jusqu'au repère <b>MAX</b> .
 Erreur inconnue	La carotteuse diamant a reçu un code d'erreur inconnu du WMS 100. S'assurer que le WMS 100 ne présente aucun défaut et rechercher une solution dans le mode d'emploi du WMS 100.



### 3.8 Bluetooth®

Ce produit est équipé de Bluetooth (en option).

Bluetooth est une transmission de données sans fil permettant à deux produits compatibles Bluetooth de communiquer entre eux sur une courte distance.



Pour garantir une connexion Bluetooth stable, il doit y avoir une connexion visuelle entre les produits connectés ensemble.

#### Fonctions Bluetooth de ce produit

- Activation et désactivation automatique de l'alimentation en eau en mode forage dans les modes **Recyclage**  ou **Alimentation en eau** .
- Affichage de messages de service sur l'écran d'une carotteuse diamant couplée.

#### Activer ou activer Bluetooth

 Les produits **Hilti** sont livrés avec le Bluetooth désactivé. Lors de la première mise en service, Bluetooth s'active automatiquement.

- Pour le désactiver, appuyer sur la touche  et la maintenir enfoncée pendant au moins 10 secondes.
- Pour l'activer, appuyer sur la touche .

#### Couplage de produits

Le couplage avec la carotteuse diamant reste activée jusqu'à ce que la carotteuse diamant soit connectée avec un autre WMS 100 ou que Bluetooth soit désactivé. Après la désactivation et l'activation des produits, le couplage reste activé et les produits se reconnectent automatiquement.

- Pour procéder au couplage avec une carotteuse diamant **Hilti**, appuyer sur la touche  dès que Bluetooth est activé.

Il est possible de se coupler avec une autre carotteuse avec le WMS 100 à portée de connexion :

1. Désactiver Bluetooth sur le système d'épuration d'eau actuellement couplé et réactiver Bluetooth ensuite.
2. Recommencer la procédure de couplage avec l'autre carotteuse diamant.

 La fenêtre de temps pour la connexion avec une autre carotteuse diamant est de 2 minutes. Après expiration des 2 minutes, l'établissement de la connexion est coupé.

#### Licence

Bluetooth n'est pas disponible dans tous les pays.



Le label **Bluetooth®** et le logo sont des marques déposées de la propriété de **Bluetooth SIG, Inc.** et l'utilisation de ces marques est soumise à licence accordée par **Hilti**.

## 4 Caractéristiques techniques

### 4.1 Système de recyclage d'eau

 Les données de tension nominale, courant nominal, fréquence et / ou consommation nominale figurent sur la plaque signalétique spécifique au pays.

**Uniquement pour les marchés Suisse et Liechtenstein:** Utiliser la prise de l'appareil uniquement pour les applications dans des conditions ambiantes sèches.

En cas d'utilisation avec un groupe électrogène ou un transformateur, leur puissance d'alimentation doit être au moins égale au double de la puissance indiquée sur la plaque signalétique de l'appareil. La tension de service du groupe électrogène ou du transformateur doit être toujours comprise entre +5 % et -15 % par rapport à la tension nominale de l'appareil.

Classe de protection	I
Classe de protection	IPX4
Poids selon la procédure EPTA 01/2003	19,7 kg
Poids de l'ensemble des tuyaux	1,8 kg
Température de service	3 °C ... 40 °C
Plage de température recommandée pour le transport et le stockage (sans eau dans le récipient)	-25 °C ... 70 °C
Longueur du flexible d'aspiration	5 m
Longueur du tuyau sous pression	5,1 m
Longueur du câble d'alimentation réseau	4,8 m
Volume de cuve	32 ℓ
Quantité de remplissage d'eau	14 ℓ
Débit volumétrique (air)	74 ℓ/s
Flux d'eau	3 ℓ/min
Pression d'eau	7 bar

### 4.2 Bluetooth

Bande de fréquences	2.400 MHz ... 2.483 MHz
Puissance d'émission maximale du faisceau	10 dBm

### 4.3 Niveaux de bruit et de vibrations (mesurés selon EN 60335-2-69)

Niveau de pression acoustique d'émission pondéré (A) type	≤ 76 dB
Incertitude du niveau acoustique indiqué	2 dB
Valeur des vibrations triaxiales (somme vectorielle des vibrations)	2,5 m/s <sup>2</sup>
Incertitude sur les niveaux de vibrations indiqués	≤ 0,2 m/s <sup>2</sup>

## 5 Mise en service

### 5.1 Remplissage du récipient à eau et à saletés

1. Ouvrir les deux brides de fermeture.
2. Enlever le sac de filtre. → Page 22
3. Remplir le réservoir d'eau jusqu'au repère **MAX**.

 Si le voyant d'avertissement **Niveau d'eau trop haut** s'allume, l'appareil ne doit plus être utilisé. Le récipient à eau et à saletés doit être rempli pour les modes "Alimentation en eau" et "Recyclage".

4. Mettre le sac de filtre en place. → Page 21



5. Mettre la tête de l'appareil en place sur le récipient à eau et à saletés.
6. Fermer les deux brides de fermeture.

## 5.2 Remplacement du sac de filtre



Un filtre doit être mis en place pour les modes **Aspiration** et **Recyclage**.

1. Ouvrir les deux brides de fermeture.
2. Enlever la tête de l'appareil du récipient à eau et à saletés.
3. Fixer le filtre sur le support de filtre.
4. Mettre la tête de l'appareil en place sur la cuve de récupération de saletés.
5. Fermer les deux brides de fermeture.

## 5.3 Raccord de l'ensemble des tuyaux à la carotteuse diamant

1. Raccorder le tuyau d'aspiration au raccord d'entrée du tuyau d'aspiration.
2. Raccorder le tuyau d'alimentation en eau au raccord de sortie du tuyau d'alimentation en eau.
3. Raccorder l'autre extrémité du tuyau d'aspiration à l'anneau du collecteur d'eau de la carotteuse diamant.



Utiliser pour ce faire un adaptateur conique.

4. Raccorder l'autre extrémité du tuyau d'alimentation en eau à la carotteuse diamant.

## 6 Utilisation

### 6.1 Mise en marche de l'appareil



#### AVERTISSEMENT

**Danger d'électrocution !** Les travaux de nettoyage et d'entretien effectués avec fiche branchée à la prise peuvent entraîner de graves blessures ou brûlures.

- ▶ Toujours retirer la fiche de la prise avant tous travaux de nettoyage et d'entretien !



#### AVERTISSEMENT

**Danger** du fait d'une utilisation non conforme à l'usage prévu !

- ▶ Cette machine n'est pas conçue pour aspirer des poussières nocives pour la santé.



#### ATTENTION

**Risque de blessures** du fait d'une utilisation inappropriée !

- ▶ L'appareil ne doit être utilisé que par un personnel agréé et formé à cet effet. Ce personnel doit être au courant des dangers inhérents à l'utilisation de l'appareil.



#### ATTENTION

**Danger** du fait d'une utilisation non conforme à l'usage prévu !

- ▶ La prise sur l'appareil doit uniquement être utilisée aux fins décrites dans la présente notice.



#### ATTENTION

**Dommages matériels possibles !** Une utilisation non conforme risque d'endommager l'appareil.

- ▶ Arrêter immédiatement l'appareil en cas de sortie d'eau ou de liquide.

1. Raccorder l'ensemble des tuyaux à la carotteuse diamant. → Page 21
2. À l'aide du commutateur de l'appareil, choisir le mode qui convient.



## 6.2 Sélectionner le mode

### Mode : Aspiration

- ▶ Mettre le commutateur de l'appareil sur la position .



Le système d'épuration de l'eau est uniquement destiné aux petites applications de nettoyage, telles que l'aspiration de la zone de travail. Ne l'utiliser par en mode aspiration pour des applications système en combinaison avec des outils électroportatifs.

### Mode : Alimentation en eau

- ▶ Mettre le commutateur de l'appareil sur la position .
- ▶ Ouvrir le dispositif de régulation d'eau au niveau de la carotteuse diamant.
  - ▶ La commande de la quantité d'eau s'effectue via le dispositif de régulation d'eau sur la carotteuse diamant.

### Mode : Recyclage

- ▶ Mettre le commutateur de l'appareil sur la position .
- ▶ L'aspiration commence.
- ▶ Ouvrir le dispositif de régulation d'eau au niveau de la carotteuse diamant.
  - ▶ La commande de la quantité d'eau s'effectue via le dispositif de régulation d'eau sur la carotteuse diamant.

## 6.3 Arrêt du système d'épuration de l'eau

- ▶ Mettre le commutateur de l'appareil sur **OFF**.

## 6.4 Retrait du sac de filtre 5

1. Ouvrir les deux brides de fermeture.
2. Enlever la tête de l'appareil du récipient à eau et à saletés.



Des objets pointus ou tranchants qui auraient transpercé le sac de filtre peuvent provoquer des blessures. S'assurer que le sac de filtre n'a pas été transpercé par des objets pointus ou tranchants. Retirer prudemment le sac de filtre de son attache dans le récipient à eau et à saletés.

3. Fermer le sac de filtre à l'aide du couvercle se trouvant sur le sac de filtre.
4. Enlever le sac de filtre.
  - ▶ Éliminer le sac de filtre conformément aux exigences légales.
5. Mettre la tête de l'appareil en place sur la cuve de récupération de saletés.
6. Fermer les deux brides de fermeture.

## 6.5 Vidage de la cuve de récupération de saletés

1. Ouvrir les deux brides de fermeture.
2. Enlever la tête de l'appareil du récipient à eau et à saletés.
3. Enlever le sac de filtre. → Page 22
4. Vider la cuve de récupération de saletés.
5. Nettoyer le récipient à eau et à saletés.
6. Mettre le sac de filtre en place. → Page 21
7. Mettre la tête de l'appareil en place sur la cuve de récupération de saletés.
8. Fermer les deux brides de fermeture.

## 7 Nettoyage et entretien

### 7.1 Contrôle du préfiltre 6

1. Retirer le support pour sac de filtre.
2. Vérifier si le préfiltre n'est pas encrassé.
3. Si le préfiltre est encrassé, le nettoyer à l'eau claire.



Le préfiltre peut aussi être nettoyé à l'aide d'une brosse ou à l'air comprimé.



## 7.2 Vérification du contrôle du niveau de remplissage 7

### ATTENTION

**Dommages matériels possibles !** Une utilisation non conforme risque d'endommager l'appareil.

- ▶ Contrôler et nettoyer régulièrement l'indicateur de niveau de remplissage. En cas d'éventuels signes d'endommagement, arrêter immédiatement l'appareil.

1. Retirer le support pour sac de filtre.
2. Vérifier que le flotteur n'est pas bloqué.
3. Si le flotteur est bloqué, le nettoyer.

## 7.3 Contrôle de l'étanchéité de la tête de l'appareil 8

1. Vérifier que le joint d'étanchéité de la tête de l'appareil n'est pas encrassé.
2. Si le joint d'étanchéité de la tête de l'appareil est encrassé, le nettoyer à l'aide d'un chiffon.
3. Graisser le joint.

## 8 Transport et stockage

### 8.1 Empilage sur le dessus de la caisse de l'appareil pour le transport 9

1. Rabattre l'étrier de préhension de la caisse vers le haut.
2. Empiler la caisse de l'appareil avec les poignées sur l'étrier de préhension de la caisse.



L'étrier de préhension de la caisse doit dépasser la partie supérieure de la caisse de l'appareil. La charge maximale est de 25 kg.

3. Accrocher la sangle de serrage au crochet prévu à cet effet.
4. Sécuriser la caisse de l'appareil à l'aide de la sangle de serrage pour éviter qu'elle ne glisse.

### 8.2 Stockage

- ▶ Déposer l'appareil dans un local sec, à l'abri de toute utilisation non autorisée.



## 9 Aide au dépannage

En cas de défaillances non énumérées dans ce tableau ou auxquelles il n'est pas possible de remédier sans aide, contacter le S.A.V. **Hilti**.

### 9.1 Guide de dépannage

Défaillance	Causes possibles	Solution
<p>L'indicateur de maintenance <b>MAX</b> est allumé.</p>	<p>Il y a trop d'eau dans le récipient à eau et à saletés.</p> <p>Flotteur bloqué.</p>	<p>▶ Activer le mode <b>Alimentation en eau</b> jusqu'à ce que l'indicateur de maintenance <b>MAX</b> s'éteigne.</p> <p>▶ Vérifier le contrôle du niveau de remplissage. → Page 23</p>
<p>L'indicateur de maintenance <b>MIN</b> est allumé et un signal d'avertissement retentit.</p>	<p>Il y a trop peu d'eau dans le récipient à eau et à saletés.</p>	<p>▶ Remplir le récipient à eau et à saletés. → Page 20</p>



Défaillance	Causes possibles	Solution
 <p>L'indicateur de maintenance <b>Pas de filtre</b> est allumé.</p>	Sac de filtre manquant ou incorrectement mis en place.	<ul style="list-style-type: none"> <li>▶ Mettre le sac de filtre en place. → Page 21</li> </ul>
 <p>L'indicateur de maintenance <b>Débit d'eau bloqué</b> est allumé.</p> <p>Pas de passage d'eau ou débit faible bien qu'il y ait suffisamment d'eau dans le récipient.</p>	Le flexible d'eau de refroidissement du WMS 100 n'est pas entièrement enfiché sur le raccord d'eau de la foreuse à diamant.	<ul style="list-style-type: none"> <li>▶ Enficher complètement le flexible d'eau de refroidissement sur le raccord d'eau de la foreuse à diamant.</li> </ul>
	La valve de réglage du débit d'eau de la foreuse à diamant est fermée.	<ul style="list-style-type: none"> <li>▶ Ouvrir la valve de réglage du débit d'eau sur la foreuse à diamant.</li> </ul>
	Le débit d'eau au niveau de la couronne diamantée est bloqué.	<ul style="list-style-type: none"> <li>▶ Veiller à ce que l'eau puisse traverser la couronne diamantée.</li> </ul>
	Le préfiltre du WMS 100 est bouché.	<ul style="list-style-type: none"> <li>▶ Contrôler le préfiltre. → Page 22</li> </ul>
	Le trou traversant sur le raccord de connexion du flexible d'eau de refroidissement est bouché.	<ul style="list-style-type: none"> <li>▶ Percer l'orifice de passage avec une pointe.</li> </ul>
Le tamis sur le raccord d'eau de la foreuse à diamant est bouché.	<ul style="list-style-type: none"> <li>▶ Nettoyer la crépine à l'aide d'une brosse.</li> </ul>	
 <p>L'indicateur de maintenance <b>Erreur inconnue</b> s'allume.</p>	La carotteuse diamant a reçu un code d'erreur inconnu du WMS 100.	<ul style="list-style-type: none"> <li>▶ S'assurer que le WMS 100 ne présente aucun défaut et rechercher une solution dans le mode d'emploi du WMS 100.</li> </ul>
Raccordement du tuyau à eau à l'appareil entravé.	Raccord fileté à sec et/ou encrassé.	<ul style="list-style-type: none"> <li>▶ Graisser le joint torique et la contre-pièce.</li> </ul>
Lorsque la tête de l'appareil est tirée vers le haut, le support pour sac de filtre est aussi relevé.	Pièces de raccord d'eau internes à sec et/ou encrassées.	<ul style="list-style-type: none"> <li>▶ Contrôler l'étanchéité de la tête de l'appareil. → Page 23</li> </ul>
Pas de passage d'eau ou débit faible bien qu'il y ait suffisamment d'eau dans le récipient.	Préfiltre colmaté	<ul style="list-style-type: none"> <li>▶ Contrôler le préfiltre. → Page 22</li> </ul>
	Orifice de passage obstrué dans le raccord fileté du tuyau d'eau.	<ul style="list-style-type: none"> <li>▶ Percer l'orifice de passage avec une pointe.</li> </ul>
	La crépine du raccord d'eau de la carotteuse est colmatée.	<ul style="list-style-type: none"> <li>▶ Nettoyer la crépine à l'aide d'une brosse.</li> </ul>
Puissance d'aspiration réduite ou nulle.	Sac de filtre bouché.	<ul style="list-style-type: none"> <li>▶ Remplacer le sac de filtre.</li> </ul>
Verre de regard de l'indicateur de débit encrassé.	Dépôt de saletés	<ul style="list-style-type: none"> <li>▶ Dévisser l'indicateur de débit et le nettoyer.</li> </ul>
L'appareil ne démarre pas en mode <b>REC</b> ou <b>VAC</b> .	Flotteur bloqué.	<ul style="list-style-type: none"> <li>▶ Vérifier le contrôle du niveau de remplissage. → Page 23</li> </ul>
Une autre carotteuse diamant s'est automatiquement connectée via Bluetooth à l'accessoire utilisé (par ex. le système de conditionnement d'eau).	Plusieurs carotteuses diamant sont couplées avec le même accessoire. L'accessoire se connecte toujours automatiquement avec la carotteuse diamant permettant l'établissement de connexion le plus rapide.	<ul style="list-style-type: none"> <li>▶ Désactiver et réactiver Bluetooth sur l'accessoire et reconnecter la carotteuse diamant à l'accessoire.</li> </ul>
Le WMS 100 n'est pas trouvé par la carotteuse diamant.	Bluetooth est désactivé.	<ul style="list-style-type: none"> <li>▶ Activer la fonction Bluetooth sur les appareils à connecter. → Page 19</li> </ul>



## 10 Recyclage

Les appareils **Hilti** sont fabriqués pour une grande partie en matériaux recyclables. Le recyclage présuppose un tri adéquat des matériaux. **Hilti** reprend les appareils usagés dans de nombreux pays en vue de leur recyclage. Consulter le service clients **Hilti** ou un conseiller commercial.



- ▶ Ne pas jeter les appareils électriques, électroniques et accus dans les ordures ménagères !

## 11 China RoHS (directive relative à la limitation d'utilisation des substances dangereuses)

Vous trouverez sous le lien ci-dessous le tableau des substances dangereuses : [qr.hilti.com/r6637919](http://qr.hilti.com/r6637919).  
Vous trouverez à la fin de la présente documentation un lien vers le tableau RoHS sous forme de code QR.

## 12 Garantie constructeur

- ▶ En cas de questions sur les conditions de garantie, veuillez vous adresser à votre partenaire **Hilti** local.

# Istruzioni originali

## 1 Indicazioni relative al manuale d'istruzioni

### 1.1 A questo manuale d'istruzioni

- Leggere attentamente il presente manuale d'istruzioni prima della messa in funzione. Ciò costituisce un presupposto fondamentale per un lavoro sicuro ed un utilizzo dell'utensile privo di disturbi.
- Rispettare le avvertenze per la sicurezza e i segnali di avvertimento riportati nel presente manuale d'istruzioni.
- Conservare sempre il manuale d'istruzioni con il prodotto e consegnare il prodotto a terze persone solo unitamente al presente manuale.

### 1.2 Spiegazioni del disegno

#### 1.2.1 Avvertenze

Le avvertenze avvisano della presenza di pericoli nell'uso del prodotto. Vengono utilizzate le seguenti parole segnaletiche:



**PERICOLO**

**PERICOLO !**

- ▶ Prestare attenzione ad un pericolo imminente, che può essere causa di lesioni gravi o mortali.



**AVVERTIMENTO**

**AVVERTIMENTO !**

- ▶ Per un pericolo potenzialmente imminente, che può essere causa di lesioni gravi o mortali per le persone.



**PRUDENZA**

**PRUDENZA !**

- ▶ Situazione potenzialmente pericolosa, che potrebbe causare lesioni alle persone o danni materiali.

#### 1.2.2 Simboli nella documentazione

Nella nostra documentazione vengono utilizzati i seguenti simboli:



Prima dell'utilizzo leggere il manuale d'istruzioni



Avvertenze sull'utilizzo ed altre informazioni utili



	Smaltimento dei materiali riciclabili
	Non gettare elettroutensili o batterie tra i rifiuti domestici

### 1.2.3 Simboli nelle figure

Nelle nostre figure vengono utilizzati i seguenti simboli:

	Questi numeri rimandano alle figure corrispondenti all'inizio delle presenti istruzioni
	La numerazione indica una sequenza delle fasi di lavoro nell'immagine e può discostarsi dalle fasi di lavoro nel testo
	I numeri di posizione vengono utilizzati nella figura <b>Panoramica</b> e fanno riferimento ai numeri della legenda nel paragrafo <b>Panoramica prodotto</b>
	Questo simbolo è inteso per attirare la vostra attenzione in caso di utilizzo del prodotto.

## 1.3 Simboli in funzione del prodotto

### 1.3.1 Simboli presenti sul prodotto

Vengono utilizzati i seguenti simboli:

	Proibito il trasporto con gru
	Bluetooth (opzionale)

## 1.4 Informazioni sul prodotto

I prodotti **HILTI** sono destinati ad un uso di tipo professionale e devono essere utilizzati, sottoposti a manutenzione e riparati esclusivamente da personale autorizzato ed opportunamente istruito. Questo personale deve essere istruito specificamente sui pericoli che possono presentarsi. Il prodotto ed i suoi accessori possono essere fonte di pericolo se maneggiati in modo non idoneo da personale non opportunamente istruito o utilizzati in modo non conforme alle disposizioni.

La denominazione del modello ed il numero di serie sono riportati sulla targhetta dell'attrezzo.

- ▶ Riportare il numero di serie nella tabella seguente. I dati relativi al prodotto sono necessari in caso di richieste al nostro rappresentante o al Centro Riparazioni.

#### Dati prodotto

Sistema di trattamento dell'acqua	DD-WMS 100 DD-WMS 100 BLE
Generazione	01
N. di serie	

## 1.5 Dichiarazione di conformità

Sotto nostra unica responsabilità, dichiariamo che il prodotto qui descritto è stato realizzato in conformità alle direttive e norme vigenti. L'immagine della dichiarazione di conformità è riportata alla fine della presente documentazione.

La documentazione tecnica è depositata qui:

Hilti Entwicklungsgesellschaft mbH | Zulassung Geräte | Hiltistraße 6 | 86916 Kaufering, DE

## 2 Sicurezza

### 2.1 Indicazioni generali di sicurezza

Oltre alle indicazioni di sicurezza riportate nei singoli capitoli delle presenti istruzioni per l'uso, è necessario attenersi tassativamente sempre alle disposizioni riportate di seguito.

- ▶ Leggere tutte le avvertenze! La mancata osservanza delle seguenti avvertenze può essere causa di scosse elettriche, incendio e/o lesioni di grave entità.





- ▶ In caso di utilizzo dell'attrezzo in combinazione con un elettro utensile, prima dell'uso leggere le istruzioni dell'elettro utensile ed osservarne tutte le avvertenze ivi riportate.
- ▶ Non sono consentite manipolazioni o modifiche all'attrezzo.
- ▶ Utilizzare l'attrezzo giusto. Non utilizzare l'attrezzo per scopi diversi da quelli per i quali è stato progettato, bensì solamente in conformità a quanto riportato nel presente manuale ed in perfette condizioni di funzionamento.
- ▶ Prima di procedere all'utilizzo del prodotto, si raccomanda di informarsi in merito all'handling, agli eventuali pericoli derivanti dal materiale in questione ed allo smaltimento del materiale aspirato.
- ▶ Tenere conto delle influenze dell'ambiente circostante. Non utilizzare l'attrezzo in ambienti ove esista il pericolo di incendio o di esplosione.
- ▶ L'attrezzo deve essere utilizzato esclusivamente da persone che abbiano una sufficiente familiarità con l'attrezzo stesso, siano state istruite ad un uso sicuro e che comprendano i pericoli che ne possono derivare. L'attrezzo non destinato all'uso da parte dei bambini
- ▶ Conservare gli attrezzi inutilizzati in un luogo sicuro. Gli attrezzi non utilizzati devono essere conservati in un luogo asciutto, in alto o chiuso a chiave, al di fuori della portata dei bambini.

## 2.2 Sicurezza elettrica

- ▶ La spina dell'utensile dovrà essere adatta alla presa di corrente. Evitare assolutamente di apportare modifiche alla spina. Non utilizzare adattatori con gli utensili dotati di messa a terra di protezione. Le spine non modificate e le prese adatte allo scopo riducono il rischio di scosse elettriche.
- ▶ Inserire la spina in una presa adatta con messa a terra, che sia installata in sicurezza e tenendo conto di tutte le caratteristiche locali. Se non si è sicuri sulla corretta messa a terra della presa, farla controllare da un elettricista specializzato.
- ▶ Evitare il contatto del corpo con superfici con messa a terra, come tubi, radiatori, fornelli e frigoriferi. Sussiste un maggior rischio di scosse elettriche nel momento in cui il corpo è collegato a terra.
- ▶ Mantenere l'utensile al riparo dalla pioggia. L'eventuale infiltrazione di acqua in un elettro utensile aumenta il rischio di scosse elettriche.
- ▶ Accertarsi che il cavo di alimentazione non sia immerso in pozzanghere.
- ▶ Controllare regolarmente il cavo di alimentazione dell'utensile e, in caso di danni, farlo sostituire da un Centro Riparazioni **Hilti**. Controllare regolarmente i cavi di prolunga e sostituirli qualora risultassero danneggiati.
- ▶ Se durante il lavoro vengono danneggiati il cavo di collegamento di alimentazione e/o la prolunga, non toccarli. Estrarre la spina dalla presa. Se i cavi di alimentazione e di prolunga sono danneggiati sussiste il pericolo di scossa elettrica.
- ▶ Il cavo di alimentazione deve essere sostituito soltanto con il modello specificato nel manuale d'istruzioni.
- ▶ Non usare il cavo per scopi diversi da quelli previsti, per trasportare o appendere l'utensile, né per estrarre la spina dalla presa di corrente. Tenere il cavo al riparo da fonti di calore, dall'olio, dagli spigoli o da parti dell'utensile in movimento. I cavi danneggiati o aggrovigliati aumentano il rischio di scosse elettriche.
- ▶ Qualora si voglia usare l'elettro utensile all'aperto, impiegare esclusivamente cavi di prolunga adatti anche per l'impiego all'esterno. L'uso di un cavo di prolunga omologato per l'impiego all'esterno riduce il rischio di scosse elettriche.
- ▶ In caso di interruzione dell'alimentazione disattivare l'utensile ed estrarre la spina dalla presa di corrente.
- ▶ Utilizzare la presa dell'utensile solo per gli elettro utensili che rientrano nella gamma di potenza prevista.
- ▶ Non utilizzare l'utensile se è sporco o bagnato. In circostanze sfavorevoli, la polvere eventualmente presente sulla superficie dell'utensile, soprattutto se proveniente da materiali conduttori, oppure l'umidità, possono causare scariche elettriche. Pertanto, soprattutto se vengono lavorati frequentemente materiali conduttori, far controllare ad intervalli regolari gli utensili sporchi presso un Centro Riparazioni **Hilti**.

## 2.3 Sicurezza delle persone

- ▶ È importante concentrarsi su ciò che si sta facendo ed utilizzare con attenzione l'utensile durante il lavoro. Non utilizzare l'utensile in caso di stanchezza, oppure se ci si trovi sotto l'influsso di droghe, alcol o farmaci. Anche un solo attimo di disattenzione durante l'utilizzo dell'utensile può causare lesioni di grave entità.
- ▶ Durante l'utilizzo dell'utensile, l'operatore e le persone nelle immediate vicinanze devono indossare adeguati occhiali protettivi, un elmetto, protezioni acustiche, guanti di protezione, calzature antinfortistiche ed una mascherina leggera per le vie respiratorie.
- ▶ Accertarsi che la postazione di lavoro sia ben ventilata e, all'occorrenza, indossare una protezione delle vie respiratorie adatta alla polvere prodotta durante la lavorazione. Il contatto o l'inalazione di polvere



possono provocare reazioni allergiche e/o patologie delle vie aeree dell'utilizzatore oppure delle persone che si trovano nelle vicinanze. Alcune polveri, come la polvere di quercia o di faggio, sono cancerogene, soprattutto se combinate ad additivi per il trattamento del legno (cromato, antisettico per legno). I materiali contenenti amianto devono essere trattati soltanto da personale esperto.

- ▶ Azionare i freni delle ruote per posizionare l'utensile in modo sicuro. Se i freni delle ruote non saranno applicati, l'utensile potrebbe mettersi in movimento in modo incontrollato.
- ▶ Se è possibile montare dispositivi di aspirazione o di raccolta della polvere, assicurarsi che questi siano collegati e vengano utilizzati in modo corretto. L'impiego di un dispositivo per l'aspirazione della polvere può ridurre il pericolo rappresentato dalla polvere.

## 2.4 Avvertenze di sicurezza relative all'utilizzo

- Prima d'iniziare il lavoro, gli operatori andranno informati sull'utilizzo dell'utensile, sui pericoli derivanti dal materiale e sullo smaltimento sicuro del materiale aspirato.
- Non rivolgere questo utensile contro persone o animali.
- Non impiegare l'utensile per un uso stazionario prolungato, su impianti automatici o semiautomatici.
- Non utilizzare il corpo dell'utensile come scala.
- Non utilizzare l'utensile sotto l'acqua.

## 2.5 Materiale aspirato

- ▶ Le polveri dannose per la salute, infiammabili e/o esplosive non devono essere aspirate (polvere di magnesio / alluminio, ecc.). Non è consentito aspirare materiali con una temperatura superiore a 60°C (ad esempio sigarette accese, cenere calda).
- ▶ Non è consentito aspirare liquidi infiammabili, esplosivi o aggressivi (refrigeranti e lubrificanti, benzina, solventi, acidi (pH<5), soluzioni alcaline (pH>12,5), ecc.).
- ▶ Spegnerne immediatamente l'attrezzo qualora si verificasse fuoriuscita di schiuma o altri liquidi.
- ▶ Durante l'aspirazione di sostanze calde, fino ad una temperatura di max 60°C, indossare guanti protettivi.
- ▶ Se vengono eseguiti lavori con fanghi di perforazione a base minerale, indossare l'abbigliamento protettivo previsto ed evitare il contatto con la pelle (pH > 9, corrosivo)
- ▶ Evitare il contatto con liquidi basici o acidi. In caso di contatto casuale, sciacquare con acqua. Se il liquido entra in contatto con gli occhi, risciacquare abbondantemente con acqua e consultare un medico.
- ▶ L'attrezzo appartenente alla classe polveri M è adatto per l'aspirazione di polveri asciutte non infiammabili, trucioli di legno e polveri pericolose con valori limite di esposizione  $\geq 0,1 \text{ mg/m}^3$ . In funzione della pericolosità delle polveri da aspirare, l'attrezzo dovrà essere equipaggiato con i filtri appropriati.

## 2.6 Utilizzo conforme e cura dell'utensile

- ▶ Non lasciare l'apparecchio incustodito.
- ▶ Proteggere l'utensile dal gelo.
- ▶ Il dispositivo di limitazione del livello d'acqua deve essere pulito regolarmente con una spazzola secondo le istruzioni ed ispezionato al fine di rilevare eventuali danneggiamenti.
- ▶ Durante l'applicazione della testa di aspirazione, prestare attenzione a non incepparsi ed a non danneggiare il cavo di alimentazione. Sussiste il pericolo di lesioni e di danni materiali.
- ▶ Controllare che l'utensile e gli accessori non presentino eventuali danneggiamenti. Prima di un ulteriore impiego dell'utensile, i dispositivi di protezione o le parti lievemente danneggiate devono essere esaminati con cura per verificarne il perfetto funzionamento in conformità alle prescrizioni. Verificare che i componenti mobili funzionino perfettamente senza incepparsi e verificare inoltre che gli altri componenti non siano danneggiati. Tutte le parti devono essere montate correttamente e devono soddisfare ogni prescrizione, in modo da garantire il perfetto funzionamento dell'utensile.
- ▶ Fare riparare l'utensile esclusivamente da personale specializzato qualificato e solo impiegando pezzi di ricambio originali. In questo modo potrà essere salvaguardata la sicurezza dell'elettro utensile.
- ▶ In caso di inutilizzo dell'utensile (durante le pause di lavoro), prima della manutenzione e del cambio degli accessori o della sostituzione del filtro, scollegare sempre la spina dalla presa. Tale misura precauzionale eviterà che l'utensile possa essere messo in funzione inavvertitamente.
- ▶ Non fare in alcun caso trazione sul cavo di alimentazione per spostare l'utensile. Non far passare l'utensile sopra il cavo di alimentazione.
- ▶ Non trasportare l'utensile con una gru.



## 3 Descrizione

### 3.1 Panoramica del prodotto

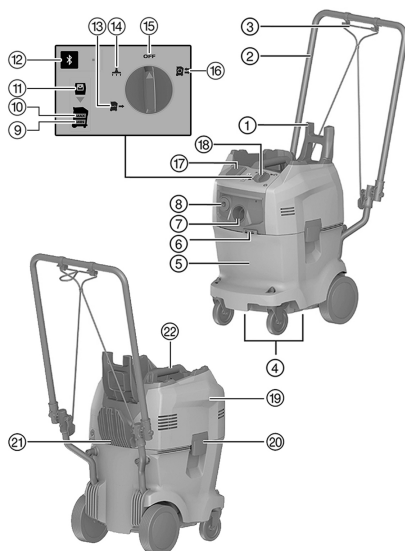

- ① Staffa di fissaggio per valigette
- ② Maniglia per trasporto
- ③ Cinghia di fissaggio
- ④ Maniglie
- ⑤ Contenitore per acqua e rifiuti
- ⑥ Gancio cinghia di fissaggio
- ⑦ Raccordo d'immissione tubo flessibile d'aspirazione
- ⑧ Raccordo di scarico del tubo flessibile dell'acqua
- ⑨ Spia di segnalazione "Livello acqua troppo basso"
- ⑩ Spia di segnalazione "Livello acqua troppo alto"
- ⑪ Spia di segnalazione "Nessun filtro"
- ⑫ Tasto "Bluetooth" e LED (opzionale)
- ⑬ Modalità "Alimentazione acqua"
- ⑭ Modalità "Aspirazione"
- ⑮ Modalità "OFF"
- ⑯ Modalità "Ricircolo"
- ⑰ Presa dell'utensile (opzionale)
- ⑱ Interruttore dell'utensile
- ⑲ Testa dell'utensile
- ⑳ Fermaglio di chiusura
- ㉑ Gancio per cavi
- ㉒ Impugnatura

### 3.2 Utilizzo conforme

Il sistema elettrico di trattamento dell'acqua DD-WMS 100 è concepito per l'impiego con carotatrici diamantate per la foratura ad umido.

Utilizzare il DD-WMS 100 per aspirare i fanghi di perforazione, per il trattamento dell'acqua e per l'alimentazione acqua delle carotatrici diamantate.

Il presente utensile è adatto all'uso commerciale, ad esempio in hotel, scuole, ospedali, fabbriche, negozi, uffici e locali in affitto.

L'utensile è utilizzabile nelle seguenti modalità di funzionamento:

- **Ricircolo**  
Erogazione acqua alle carotatrici diamantate, con contemporanea aspirazione e filtraggio dei fanghi di perforazione.
- **Alimentazione acqua**  
Erogazione acqua alle carotatrici diamantate, senza aspirazione.
- **Aspiratore**  
Piccoli lavori di pulizia.

### 3.3 Dotazione

Sistema di trattamento dell'acqua DD-WMS 100, tubo flessibile di aspirazione e di alimentazione acqua con raccordi, 1 sacchetto filtro, manuale d'istruzioni



Altri prodotti di sistema, omologati per il vostro prodotto, sono reperibili presso il vostro **Hilti Store** oppure all'indirizzo: [www.hilti.group](http://www.hilti.group)



### 3.4 Tasti di comando

Tasto di comando	Descrizione
	OFF
	Modalità Riciccolo
	Modalità Alimentazione acqua
	Modalità Aspirazione
	Bluetooth (opzionale)

### 3.5 Stati del LED Bluetooth (opzionale)

Tasto di comando	Stato del LED	Descrizione
	LED OFF	Il Bluetooth è disattivato.
	LED in pulsazione	Il Bluetooth è attivato. Nessuna connessione con un altro utensile.
	LED lampeggiante	Il Bluetooth è attivato. Procedura di accoppiamento in corso.
	LED acceso	Il Bluetooth è attivato. Connesso ad un altro utensile.

### 3.6 Indicatori di servizio

LED	Descrizione
	<b>Livello dell'acqua troppo basso</b> Riempire il contenitore per l'acqua ed i rifiuti fino alla tacca <b>MAX</b> .
	<b>Livello dell'acqua troppo alto</b> Attivare la modalità Alimentazione acqua fino a quando l'indicatore di servizio si spenga.
	<b>Nessun filtro</b> Inserire correttamente il sacchetto del filtro.





### 3.7 Simboli di visualizzazione e spiegazioni sul display multifunzione della carotatrice diamantata (opzionale in caso di Bluetooth)

Per le seguenti visualizzazioni, la carotatrice diamantata dovrà essere pronta al funzionamento (innestata e PRCD attivato) e connessa tramite Bluetooth al WMS 100.

Le visualizzazioni potranno differire in base al tipo d'impiego.

Indicazione a display	Descrizione
 Nessun filtro	Sacchetto del filtro non presente o non inserito correttamente. Il WMS 100 non è pronto all'uso. Inserire correttamente il sacchetto del filtro.



Indicazione a display	Descrizione
 Livello dell'acqua troppo alto	Nel contenitore dell'acqua e dei rifiuti è presente troppa acqua. Il WMS 100 non aspira. Attivare la modalità <b>Alimentazione acqua</b> fino a quando l'indicatore di servizio <b>MAX</b> si spenga.
 Flusso d'acqua bloccato	La portata d'acqua libera nel sistema è bloccata. Il <b>WMS 100</b> non pompa. Assicurarsi che l'acqua possa scorrere liberamente dal <b>WMS 100</b> alla tazza diamantata.
 Livello dell'acqua troppo basso	Nel contenitore dell'acqua e dei rifiuti è presente pochissima acqua. Non è più assicurato il corretto funzionamento dell'alimentazione acqua. Riempire il contenitore per l'acqua ed i rifiuti fino alla tacca <b>MAX</b> .
 Errore sconosciuto	La carotatrice ha ricevuto un codice di errore sconosciuto da WMS 100. Verificare la presenza di anomalie su WMS 100 e cercare nel manuale d'istruzioni di WMS 100 una soluzione.



### 3.8 Bluetooth®

Questo prodotto è dotato di collegamento Bluetooth (opzionale).

Il Bluetooth è una trasmissione dei dati wireless, attraverso la quale i due prodotti compatibili di Bluetooth possono comunicare tra loro su una breve distanza.

Per garantire una stabile connessione Bluetooth, i due prodotti connessi dovranno trovarsi in linea visuale diretta.

#### Funzioni Bluetooth di questo prodotto

- Attivazione e disattivazione automatiche dell'alimentazione acqua in modalità operativa Foratura, nelle modalità **Ricircolo**  oppure **Alimentazione acqua** .
- Visualizzazione di messaggi di servizio sul display di una carotatrice diamantata accoppiata.

#### Attivazione/disattivazione del Bluetooth



I prodotti **Hilti** vengono forniti con Bluetooth disattivato. Alla prima messa in funzione, il Bluetooth si attiverà automaticamente.

- Per disattivare la funzione, premere il tasto  e mantenerlo premuto per almeno 10 secondi.
- Per attivare la funzione, premere il tasto .

#### Accoppiamento prodotti

L'accoppiamento alla carotatrice diamantata verrà mantenuto fino a quando la carotatrice sarà connessa ad un altro WMS 100, oppure fino a quando il Bluetooth verrà disattivato. L'accoppiamento verrà mantenuto anche dopo lo spegnimento e la riaccensione dei prodotti, che si riconnetteranno automaticamente.

- Per eseguire l'accoppiamento ad una carotatrice diamantata **Hilti**, premere il tasto , a Bluetooth attivo.

Sarà possibile accoppiare un'altra carotatrice diamantata nel raggio di connessione del WMS 100:

1. Disattivare il Bluetooth sul sistema di trattamento dell'acqua attualmente accoppiato, quindi riattivare il Bluetooth.
2. Riavviare la procedura di accoppiamento all'altra carotatrice diamantata.



La finestra temporale per il collegamento a un'altra carotatrice diamantata è pari a 2 minuti. Una volta trascorsi i 2 minuti, la creazione del collegamento viene interrotta.



## Licenza

Il Bluetooth non è disponibile in tutti i Paesi.

Il marchio denominativo **Bluetooth**® ed il logo sono marchi registrati di proprietà di **Bluetooth SIG, Inc.** e l'utilizzo degli stessi marchi è concesso a **Hilti** in licenza.

## 4 Dati tecnici

### 4.1 Sistema di ricircolo acqua



Tensione nominale, corrente nominale, frequenza e/o assorbimento di potenza nominale vanno desunti dalla targhetta specifica del proprio Paese.

**Solo per i mercati Svizzera e Liechtenstein:** Utilizzare la presa dell'attrezzo esclusivamente in caso di applicazioni in condizioni ambientali asciutte.

In caso di utilizzo con un generatore o trasformatore, la potenza erogata dagli stessi deve essere almeno doppia rispetto all'assorbimento di potenza nominale riportato sulla targhetta dell'attrezzo. La tensione d'esercizio del trasformatore o generatore deve essere sempre compresa tra il +5% e il -15% della tensione nominale dell'attrezzo.

Classe di protezione	I
Tipo di protezione	IPX4
Peso secondo la procedura EPTA 01/2003	19,7 kg
Peso pacchetto di tubi flessibili	1,8 kg
Temperatura d'esercizio	3 °C ... 40 °C
Range di temperatura raccomandato per trasporto e magazzino (senza acqua nel contenitore)	-25 °C ... 70 °C
Lunghezza tubo flessibile d'aspirazione	5 m
Lunghezza flessibile di mandata	5,1 m
Lunghezza cavo di alimentazione	4,8 m
Volume del contenitore	32 ℓ
Quantità di riempimento acqua	14 ℓ
Flusso volumetrico (aria)	74 ℓ/s
Flusso dell'acqua	3 ℓ/min
Pressione dell'acqua	7 bar

### 4.2 Bluetooth

Banda di frequenza	2.400 MHz ... 2.483 MHz
Massima potenza di trasmissione irradiata	10 dBm

### 4.3 Informazioni sulla rumorosità e sulle vibrazioni (misurate secondo EN 60335-2-69)

Livello tipico di pressione acustica delle emissioni di grado A	≤ 76 dB
Incertezza per i dati relativi al livello sonoro	2 dB
Valori di vibrazione triassiali (somma vettoriale della vibrazione)	2,5 m/s <sup>2</sup>
Incertezza per i dati relativi ai valori di vibrazione	≤ 0,2 m/s <sup>2</sup>

## 5 Messa in funzione

### 5.1 Riempimento del contenitore per acqua e rifiuti

1. Aprire i due fermagli di chiusura.
2. Rimuovere il sacchetto del filtro. → Pagina 34



3. Riempire il contenitore con acqua fino alla tacca **MAX**.

Se la spia di segnalazione **Livello acqua troppo alto** si accende, non è possibile mettere in funzione l'attrezzo.

Per le modalità "Alimentazione acqua" e "Riciclaggio" il contenitore per l'acqua ed i rifiuti deve essere rifornito.

4. Inserire il sacchetto del filtro. → Pagina 33

5. Posizionare la testa dell'attrezzo sul contenitore per l'acqua ed i rifiuti.

6. Chiudere i due fermagli di chiusura.

## 5.2 Inserimento del sacchetto del filtro

Per le modalità di **aspirazione** e **riciclaggio** occorre utilizzare un filtro.

1. Aprire i due fermagli di chiusura.

2. Sollevare la testa dell'attrezzo dal contenitore per l'acqua ed i rifiuti.

3. Fissare il filtro sul relativo supporto.

4. Posizionare la testa dell'attrezzo sul contenitore per i rifiuti.

5. Chiudere i due fermagli di chiusura.

## 5.3 Collegamento del pacchetto di tubi flessibili con la carotatrice

1. Collegare il tubo flessibile di aspirazione al raccordo d'immissione del tubo flessibile di aspirazione.

2. Chiudere il tubo flessibile di alimentazione acqua sul raccordo di scarico del flessibile stesso.

3. Chiudere l'altra estremità del tubo flessibile di aspirazione sull'anello di raccolta dell'acqua della carotatrice.

Utilizzare a tal fine event. l'adattatore conico.

4. Chiudere l'altra estremità del tubo flessibile di alimentazione acqua sulla carotatrice.

## 6 Utilizzo

### 6.1 Accensione dell'utensile

#### AVVERTIMENTO

**Pericolo di scossa elettrica!** Qualora si eseguano interventi di cura e manutenzione a connettore di alimentazione inserito, vi è rischio di lesioni ed ustioni di grave entità.

- ▶ Prima di qualsiasi intervento di cura e manutenzione, estrarre sempre il connettore di alimentazione!

#### AVVERTIMENTO

**Pericolo** dovuto all'utilizzo non conforme!

- ▶ Questa macchina non è idonea per raccogliere la polvere nociva per la salute.

#### PRUDENZA

**Pericolo di lesioni** dovuto all'uso irregolare!

- ▶ L'apparecchio può essere utilizzato solo da personale autorizzato e preparato. Questo personale deve essere istruito specificamente sui possibili pericoli.

#### PRUDENZA

**Pericolo** dovuto all'utilizzo non conforme!

- ▶ Utilizzare la presa sull'apparecchio solo per gli scopi descritti nelle presenti istruzioni.



**⚠ PRUDENZA**

**Rischio di danni materiali!** Un utilizzo errato può causare danni all'utensile.

- ▶ In caso di fuoriuscita di schiuma o liquido, disattivare immediatamente il prodotto.

1. Collegare il pacchetto di tubi flessibili con la carotatrice. → Pagina 33
2. Selezionare la modalità desiderata con l'interruttore dell'utensile.

**6.2 Selezione della modalità****Modalità: Aspirazione**

- ▶ Commutare l'interruttore dell'utensile in posizione .



Il sistema di trattamento dell'acqua è concepito soltanto per piccole operazioni di pulizia, come ad es. l'aspirazione della zona di lavoro. In modalità Aspirazione, non utilizzarlo per applicazioni di sistema in combinazione con elettroattrezzi.

**Modalità: Alimentazione acqua**

- ▶ Commutare l'interruttore dell'utensile in posizione .
- ▶ Aprire la regolazione dell'acqua sulla carotatrice diamantata.
  - ▶ La portata d'acqua viene gestita mediante la regolazione dell'acqua sulla carotatrice diamantata.

**Modalità: Ricircolo**

- ▶ Commutare l'interruttore dell'utensile in posizione .
- ▶ L'aspirazione inizia.
- ▶ Aprire la regolazione dell'acqua sulla carotatrice diamantata.
  - ▶ La portata d'acqua viene gestita mediante la regolazione dell'acqua sulla carotatrice diamantata.

**6.3 Disattivazione del sistema di trattamento dell'acqua**

- ▶ Commutare l'interruttore dell'utensile su **OFF**.

**6.4 Rimozione del sacchetto del filtro **

1. Aprire i due fermagli di chiusura.
2. Sollevare la testa dell'utensile dal contenitore per l'acqua ed i rifiuti.



Oggetti appuntiti o affilati che hanno perforato il sacchetto del filtro, possono provocare lesioni. Accertarsi che il sacchetto del filtro non sia stato perforato da oggetti appuntiti o affilati. Portare con cautela il sacchetto del filtro dal relativo supporto nel contenitore per l'acqua ed i rifiuti.

3. Chiudere il sacchetto con il coperchio su di esso applicato.
4. Rimuovere il sacchetto del filtro.
  - ▶ Smaltire il sacchetto del filtro conformemente ai requisiti di legge.
5. Posizionare la testa dell'utensile sul contenitore per i rifiuti.
6. Chiudere i due fermagli di chiusura.

**6.5 Scarico del contenitore per i rifiuti**

1. Aprire i due fermagli di chiusura.
2. Sollevare la testa dell'attrezzo dal contenitore per l'acqua ed i rifiuti.
3. Rimuovere il sacchetto del filtro. → Pagina 34
4. Svuotare il contenitore rifiuti.
5. Pulire il contenitore per l'acqua ed i rifiuti.
6. Inserire il sacchetto del filtro. → Pagina 33
7. Posizionare la testa dell'attrezzo sul contenitore per i rifiuti.
8. Chiudere i due fermagli di chiusura.





## 7 Cura e manutenzione

### 7.1 Controllo del prefiltro

1. Rimuovere il supporto del sacchetto del filtro.
2. Controllare se il prefiltro è sporco.
3. Se il prefiltro è sporco, pulirlo con acqua fresca.



In alternativa è possibile pulire il prefiltro anche con una spazzola o aria compressa.

### 7.2 Controllo monitoraggio livello di riempimento

#### PRUDENZA

**Rischio di danni materiali!** Un utilizzo errato può causare danni all'utensile.

- ▶ Controllare e pulire il sensore di monitoraggio del livello di riempimento. In caso di segni di danneggiamento, disattivare immediatamente il prodotto.

1. Rimuovere il supporto del sacchetto del filtro.
2. Controllare se il galleggiante è bloccato.
3. Se il galleggiante è bloccato, pulirlo.

### 7.3 Controllo della guarnizione della testa dell'attrezzo

1. Controllare che la guarnizione della testa dell'attrezzo non sia sporca.
2. Se la guarnizione della testa dell'attrezzo è sporca, pulirla con un panno.
3. Ingrassare la guarnizione.

## 8 Trasporto e magazzinaggio

### 8.1 Impilamento della valigetta dell'attrezzo per il trasporto

1. Ribaltare la staffa della valigetta verso l'alto.
2. Impilare la valigetta dell'attrezzo con le maniglie di sostegno sulla staffa della valigetta stessa.



La staffa della valigetta deve sporgere oltre la valigetta posta più in alto.  
La portata massima è di 25 kg.

3. Agganciare la cinghia di fissaggio all'apposito gancio.
4. Bloccare con la cinghia di fissaggio la valigetta dell'attrezzo in modo che non possa scivolare.

### 8.2 Conservazione a magazzino

- ▶ Collocare l'utensile in un luogo asciutto e protetto da un utilizzo non autorizzato.



## 9 Supporto in caso di anomalie

In caso di anomalie non indicate nella presente tabella o che non è possibile risolvere per proprio conto, si prega di rivolgersi al Centro Riparazioni **Hilti**.

### 9.1 Problemi e soluzioni

Anomalia	Possibile causa	Soluzione
<p>Indicatore di servizio <b>MAX</b> acceso.</p>	Nel contenitore dell'acqua e dei rifiuti è presente troppa acqua.	▶ Inserire la modalità <b>Alimentazione acqua</b> fino al disinserimento dell'indicatore di servizio <b>MAX</b> .
	Galleggiante inceppato.	▶ Controllare il monitoraggio del livello di riempimento. → Pagina 35



Anomalia	Possibile causa	Soluzione
 L'indicatore di servizio <b>MIN</b> si accende e viene emesso un segnale acustico.	Nel contenitore dell'acqua e dei rifiuti è presente pochissima acqua.	► Riempire il contenitore per l'acqua ed i rifiuti. → Pagina 32
 Indicatore di servizio <b>Nessun filtro</b> acceso.	Sacchetto del filtro non presente o non inserito correttamente.	► Inserire il sacchetto del filtro. → Pagina 33
 L'indicatore di servizio <b>Portata d'acqua bloccata</b> si accende.  Portata d'acqua assente o esigua, sebbene nel contenitore ve ne sia una quantità sufficiente.	Il tubo flessibile dell'acqua di raffreddamento del WMS 100 non è inserito completamente sul raccordo dell'acqua della carotatrice diamantata.	► Inserire completamente il tubo flessibile dell'acqua di raffreddamento sul raccordo dell'acqua della carotatrice diamantata.
	La valvola dell'acqua della carotatrice diamantata è chiusa.	► Aprire la valvola dell'acqua sulla carotatrice diamantata.
	La portata d'acqua sulla tazza è bloccata.	► Assicurarsi che l'acqua possa scorrere attraverso la tazza.
	Il prefiltro del WMS 100 è occluso.	► Controllare il prefiltro. → Pagina 35
	Il foro di passaggio sul nipplo di collegamento del tubo flessibile dell'acqua di raffreddamento è occluso.	► Pulire il foro di passaggio con una penna.
	Il crivello sul raccordo dell'acqua della carotatrice diamantata è occluso.	► Pulire il crivello con una spazzola.
 <b>Errore sconosciuto</b> L'indicatore di servizio si accende.	La carotatrice ha ricevuto un codice di errore sconosciuto da WMS 100.	► Verificare la presenza di anomalie su WMS 100 e cercare nel manuale d'istruzioni di WMS 100 una soluzione.
Collegamento difficoltoso tra flessibile dell'acqua e attrezzo.	Nipplo di collegamento asciutto e/o sporco.	► Ingrassare l'O-ring ed il contropezzo.
Il supporto del sacchetto del filtro viene tirato verso l'alto durante il sollevamento della testa dell'attrezzo	Parti interne del raccordo dell'acqua asciutte e/o sporche.	► Controllare la guarnizione della testa dell'attrezzo. → Pagina 35
Portata d'acqua assente o esigua, sebbene nel contenitore ve ne sia una quantità sufficiente.	Prefiltro ostruito	► Controllare il prefiltro. → Pagina 35
	Foro di passaggio ostruito nel nipplo di collegamento del flessibile dell'acqua.	► Pulire il foro di passaggio con una penna.
	Filtro sporco sul raccordo dell'acqua del trapano.	► Pulire il crivello con una spazzola.
Potenza d'aspirazione nulla o ridotta.	Sacchetto del filtro ostruito.	► Sostituire il sacchetto del filtro.
Oblò dell'indicatore di portata sporco.	Deposito di sporcizia	► Avvitare l'indicatore di portata e pulirlo.



Anomalia	Possibile causa	Soluzione
L'attrezzo non funziona in modalità <b>REC</b> o <b>VAC</b> .	Galleggiante inceppato.	► Controllare il monitoraggio del livello di riempimento. → Pagina 35
La carotatrice diamantata si è collegata automaticamente tramite Bluetooth all'accessorio utilizzato (ad es. sistema di trattamento dell'acqua).	Diverse carotatrici diamantate sono accoppiati con lo stesso accessorio. L'accessorio si collega sempre automaticamente alla carotatrice diamantata che consente la creazione del collegamento più veloce.	► Disattivare il Bluetooth dell'accessorio e riattivarlo, quindi collegare nuovamente la carotatrice diamantata all'accessorio.
La carotatrice diamantata non trova il WMS 100.	Il Bluetooth è disattivato.	► Attivare la funzione Bluetooth sugli attrezzi da connettere. → Pagina 31

## 10 Smaltimento

Gli strumenti e gli attrezzi **Hilti** sono in gran parte realizzati con materiali riciclabili. Condizione essenziale per il riciclaggio è che i materiali vengano accuratamente separati. In molte nazioni, **Hilti** provvede al ritiro dei vecchi attrezzi ed al loro riciclaggio. Per informazioni al riguardo, contattare il Servizio Clienti **Hilti** oppure il proprio referente Hilti.



- Non gettare gli attrezzi elettrici, le apparecchiature elettroniche e le batterie tra i rifiuti domestici.

## 11 China RoHS (direttiva per la restrizione dell'uso di sostanze pericolose)

Al link seguente trovate la tabella delle sostanze pericolose: [qr.hilti.com/r6637919](http://qr.hilti.com/r6637919).

Alla fine di questa documentazione trovate un codice QR che consente di accedere alla tabella RoHS.

## 12 Garanzia del costruttore

- In caso di domande sulle condizioni di garanzia, rivolgersi al partner locale **Hilti**.

# Originalna instrukcja obsługi

## 1 Informacje na temat instrukcji obsługi

### 1.1 Do niniejszej instrukcji obsługi

- Przed uruchomieniem urządzenia należy przeczytać instrukcję obsługi. Jest to warunek konieczny bezpiecznej pracy i bezawaryjnej obsługi.
- Należy zawsze stosować się do zasad bezpieczeństwa i ostrzeżeń zawartych w tej instrukcji i podanych na produkcie.
- Instrukcję obsługi zawsze przechowywać zawsze z produktem; produkt przekazywać innym użytkownikom wyłącznie z instrukcją obsługi.

### 1.2 objaśnienie symboli

#### 1.2.1 Ostrzeżenia

Wskazówki ostrzegawcze ostrzegają przed niebezpieczeństwem w obchodzeniu się z produktem. Zastosowano następujące hasła ostrzegawcze:



**ZAGROŻENIE**

**ZAGROŻENIE !**

- Wskazuje na bezpośrednie zagrożenie, które może prowadzić do ciężkich obrażeń ciała lub śmierci.



**OSTRZEŻENIE**

**OSTRZEŻENIE !**

- ▶ Wskazuje na ewentualne zagrożenie, które może prowadzić do ciężkich obrażeń ciała lub śmierci.

**OSTROŻNIE**

**OSTROŻNIE !**

- ▶ Wskazuje na potencjalnie niebezpieczną sytuację, która może prowadzić do obrażeń ciała lub szkód materialnych.

**1.2.2 Symbole w dokumentacji**

W naszych dokumentacjach zastosowano następujące symbole:

	Przed użyciem przeczytać instrukcję obsługi
	Wskazówki dotyczące użytkowania i inne przydatne informacje
	Obchodzenie się z surowcami wtórnymi
	Nie wyrzucać elektronarzędzi ani akumulatorów do odpadów komunalnych

**1.2.3 Symbole na rysunkach**

Na naszych rysunkach zastosowano następujące symbole:

	Te liczby odnoszą się do rysunków zamieszczonych na początku niniejszej instrukcji
	Liczby te oznaczają kolejność kroków roboczych na rysunku i mogą odbiegać od kroków roboczych opisanych w tekście
	Numerы pozycji zastosowane na rysunku <b>Budowa urządzenia</b> odnoszą się do numerów legendy w rozdziale <b>Ogólna budowa urządzenia</b>
	Na ten znak użytkownik powinien zwrócić szczególną uwagę podczas obsługiwanя produktu.

**1.3 Symbole zależne od produktu**

**1.3.1 Symbole na produkcie**

Zastosowano następujące symbole:

	Zakaz transportowania dżwigiem
	Bluetooth (opcjonalnie)

**1.4 Informacje o produkcie**

Produkty przeznaczone są do użytku profesjonalnego i mogą być eksploatowane, konserwowane i utrzymywane we właściwym stanie technicznym wyłącznie przez autoryzowany, przeszkolony personel. Personel ten musi być przede wszystkim poinformowany o możliwych zagrożeniach. Produkt i jego wyposażenie mogą stanowić zagrożenie w przypadku użycia przez niewykwalifikowany personel w sposób niewłaściwy lub niezgodny z przeznaczeniem.

Oznaczenie typu i numer seryjny umieszczone są na tabliczce znamionowej.

- ▶ Numer seryjny należy przepisać do poniższej tabeli. Dane o produkcie należy podawać w przypadku pytań do naszego przedstawicielstwa lub serwisu.

**Dane o produkcie**

System uzdatniania wody	DD-WMS 100 DD-WMS 100 BLE
Generacja	01
Nr seryjny	



## 1.5 Deklaracja zgodności

Deklarujemy z pełną odpowiedzialnością, że opisany tutaj produkt jest zgodny z obowiązującymi wytycznymi i normami. Kopia deklaracji zgodności znajduje się na końcu niniejszej dokumentacji.

Techniczna dokumentacja zapisana jest tutaj:

Hilti Entwicklungsgesellschaft mbH | Zulassung Geräte | Hiltistraße 6 | 86916 Kaufering, DE

## 2 Bezpieczeństwo

### 2.1 Ogólne wskazówki bezpieczeństwa

Oprócz wskazówek bezpieczeństwa z poszczególnych rozdziałów tej instrukcji obsługi należy zawsze dokładnie przestrzegać poniższych uwag.

- ▶ Należy przeczytać wszystkie wskazówki! Nieprzestrzeganie poniższych wskazówek może prowadzić do porażenia prądem, pożaru i/lub ciężkich obrażeń ciała.
- ▶ Przed użyciem urządzenia w połączeniu z elektronarzędziem należy przeczytać instrukcję obsługi elektronarzędzia i przestrzegać wszystkich zawartych w niej wskazówek.
- ▶ Dokonywanie modyfikacji i zmian w urządzeniu jest zabronione.
- ▶ Stosować odpowiednie urządzenie. Nie stosować urządzenia do celów, do których nie jest przeznaczone, lecz używać je zgodnie z przeznaczeniem i utrzymywać w dobrym stanie technicznym.
- ▶ Osoby używające urządzenia powinny przed przystąpieniem do pracy zapoznać się z jego obsługą, zagrożeniami, jakie może spowodować odsysany materiał oraz z utylizacją zebranego materiału.
- ▶ Należy uwzględnić wpływ otoczenia. Nie używać urządzenia tam, gdzie istnieje niebezpieczeństwo pożaru lub eksplozji.
- ▶ Urządzenie może być obsługiwane wyłącznie przez osoby, które potrafią się z nim prawidłowo obchodzić, zostały pouczone o bezpiecznej obsłudze i rozumieją wynikające z użytkowania niebezpieczeństwo. Urządzenie nie może być obsługiwane przez dzieci.
- ▶ Nieużywane urządzenia przechowywać w bezpiecznym miejscu. Nieużywane urządzenie należy przechowywać w suchym, wysoko położonym lub zamkniętym miejscu, niedostępnym dla dzieci.

### 2.2 Bezpieczeństwo elektryczne

- ▶ Wtyczka urządzenia musi pasować do gniazda. W żadnym wypadku nie wolno modyfikować wtyczki. Nie należy używać trójników w połączeniu z uziemionymi narzędziami. Oryginalne wtyczki i pasujące gniazda zmniejszają ryzyko porażenia prądem.
- ▶ Włożyć wtyczkę do odpowiedniego, uziemionego gniazda, zainstalowanego zgodnie z lokalnymi przepisami. W razie wątpliwości, czy gniazdo jest prawidłowo uziemione, należy zlecić sprawdzenie uziemienia wykwalifikowanemu elektrykowi.
- ▶ Należy unikać kontaktu z uziemionymi powierzchniami, jak rury, grzejniki, piece i lodówki. W przypadku kontaktu z uziemieniem istnieje zwiększone ryzyko porażenia prądem.
- ▶ Urządzenie należy chronić przed deszczem. Wnikanie wody do elektronarzędzia zwiększa ryzyko porażenia prądem.
- ▶ Upewnić się, że przewód zasilający nie leży w kałuży.
- ▶ Regularnie kontrolować przewód zasilający urządzenia i – w razie stwierdzenia jego uszkodzenia – oddać do wymiany w serwisie **Hilti**. Kontrolować regularnie przedłużacze i w razie uszkodzenia wymieniać je na nowe.
- ▶ Jeśli podczas pracy uszkodzony zostanie przewód sieciowy i/lub przedłużacz, nie wolno ich dotykać. Wyciągnąć wtyczkę sieciową z gniazda. Uszkodzone przewody przyłączeniowe oraz przedłużacze mogą stwarzać ryzyko porażenia prądem.
- ▶ Przewód przyłączeniowy można wymienić wyłącznie na przewód o parametrach podanych w instrukcji obsługi.
- ▶ Nigdy nie używać przewodu niezgodnie z przeznaczeniem, np. do przenoszenia urządzenia, zawieszania lub do wyciągania wtyczki z gniazda. Przewód należy chronić przed wpływem wysokich temperatur, oleju, ostrych krawędzi lub ruchomych części urządzenia. Uszkodzone lub poplątane przewody zwiększają ryzyko porażenia prądem.
- ▶ W przypadku wykonywania elektronarzędziem prac na świeżym powietrzu należy zastosować przedłużacz przystosowany do używania na zewnątrz. Zastosowanie przedłużacza przystosowanego do używania na zewnątrz zmniejsza ryzyko porażenia prądem.
- ▶ W przypadku przerwy w zasilaniu należy wyłączyć urządzenie i wyciągnąć wtyczkę z gniazda.
- ▶ Gniazda zasilającego na urządzeniu używać wyłącznie do pracy z elektronarzędziami, których moc zawiera się w podanym zakresie.



- ▶ Nigdy nie używać zabrudzonego lub zamoczonego urządzenia. Osadzający się na powierzchni urządzenia pył, w szczególności od zwiercin materiałów przewodzących, jak również wilgoć mogą przy niekorzystnych warunkach prowadzić do porażenia prądem elektrycznym. Dlatego, zwłaszcza w przypadku częstej obróbki materiałów przewodzących, należy zabrudzone urządzenia regularnie oddawać do kontroli w serwisie **Hilti**.

### 2.3 Bezpieczeństwo osób

- ▶ Przystępując do pracy przy użyciu urządzenia należy zachować ostrożność i rozwagę. Nie używać urządzenia, będąc zmęczonym lub znajdując się pod wpływem środków odurzających, alkoholu lub leków. Chwila nieuwagi podczas eksploatacji urządzenia może prowadzić do ciężkich obrażeń ciała.
- ▶ Użytkownik i osoby znajdujące się w pobliżu podczas eksploatacji lub konserwacji urządzenia muszą nosić odpowiednie okulary ochronne, kask ochronny, ochraniacze słuchu, rękawice ochronne, buty ochronne i lekką maskę przeciwpyłową.
- ▶ Zadbać o prawidłową wentylację miejsca pracy i w razie potrzeby nosić maskę przeciwpyłową odpowiednią do każdego rodzaju pyłu. Kontakt ze skórą oraz wdychanie pyłu może wywołać reakcje alergiczne oraz/lub prowadzić do chorób dróg oddechowych użytkownika oraz osób znajdujących się w pobliżu. Niektóre rodzaje pyłów, np. dębowy lub bukowy uchodzą za rakotwórcze, zwłaszcza w połączeniu z dodatkowymi substancjami do obróbki drewna (chromiany, środki ochronne do drewna). Materiał zawierający azbest może być obrabiany wyłącznie przez fachowców.
- ▶ Zablokować kółka hamulcami w celu stabilnego ustawienia urządzenia. Przy odblokowanych kółkach może dojść do niekontrolowanego przemieszczania się urządzenia.
- ▶ Jeśli możliwe jest zamontowanie urządzeń odsysających lub wylapujących, upewnić się, czy są one właściwie podłączone i prawidłowo użytkowane. Stosowanie systemów odsysania zmniejsza zagrożenie spowodowane rozprzestrzenianiem się pyłów.

### 2.4 Wskazówki dotyczące bezpieczeństwa użytkownika

- Przed przystąpieniem do pracy należy poinformować personel obsługujący urządzenie o przeznaczeniu urządzenia, zagrożeniach, jakie może spowodować odsysany materiał oraz o bezpiecznej użyciu zebranego materiału.
- Nie wolno stosować urządzenia do odkurzania ludzi i zwierząt.
- Urządzenie jest przystosowane do pracy ciągłej w instalacjach automatycznych lub półautomatycznych.
- Nie wykorzystywać obudowy urządzenia jako drabiny.
- Nie używać urządzenia pod wodą.

### 2.5 Zbierane zanieczyszczenia

- ▶ Zabrania się zbierania pyłów szkodliwych dla zdrowia, palnych i/lub wybuchowych (np. pyłu magnezowo-aluminiowego itp.). Zabrania się zbierania materiałów, których temperatura przekracza 60°C (np. żarzących się papierosów, rozgrzanego popiołu).
- ▶ Zabrania się odsysania palnych, wybuchowych i agresywnych cieczy (np. środków chłodzących i smarów, benzyny, rozpuszczalników, kwasów (pH < 5), zasad (pH > 12,5) itp.).
- ▶ W przypadku wyciekania piany lub cieczy natychmiast wyłączyć urządzenie.
- ▶ Podczas zbierania gorących substancji, maksymalnie do 60°C, nosić rękawice ochronne.
- ▶ Podczas pracy z użyciem mineralnej płuczki wiertniczej nosić odzież ochronną i unikać kontaktu płuczki ze skórą (pH > 9, działanie żrące).
- ▶ Unikać styczności z cieczami zasadowymi lub kwaśnymi. W razie przypadkowego kontaktu narażone części ciała obmyć wodą. W przypadku przedostania się elektrolitu do oczu, przemyć je obficie wodą i skonsultować się z lekarzem.
- ▶ Urządzenie klasy pylenia M nadaje się do zbierania/odsysania suchych, niepalnych pyłów, wiórow drewnianych i pyłów niebezpiecznych o wartościach granicznych ekspozycji  $\geq 0,1 \text{ mg/m}^3$ . W zależności od stopnia zagrożenia zbieranych/odsysanych pyłów, urządzenie należy wyposażyć w odpowiednie filtry.

### 2.6 Prawidłowe obchodzenie się z urządzeniem

- ▶ Nie pozostawiać urządzenia bez nadzoru.
- ▶ Chronić urządzenie przed mrozem.
- ▶ Należy regularnie czyścić szczotką, zgodnie ze wskazówkami, i kontrolować pod kątem uszkodzeń mechanizm ograniczenia poziomu wody.
- ▶ Podczas nasadzania głowicy ssącej uważać, aby nie przyciąć sobie palców oraz nie uszkodzić przewodu zasilającego. Istnieje niebezpieczeństwo zranienia ciała i uszkodzenia urządzenia.



- ▶ Sprawdzić urządzenie i wyposażenie pod kątem ewentualnych uszkodzeń. Przed dalszym użytkowaniem urządzenia należy starannie sprawdzić, czy urządzenia zabezpieczające lub lekko uszkodzone części działają nienagannie i zgodnie z przeznaczeniem. Sprawdzić, czy ruchome części pracują bez zarzutu i czy nie zacinają się, lub czy jakieś części nie są uszkodzone. Wszystkie części powinny być właściwie zamontowane i spełniać wszelkie warunki gwarantujące prawidłową eksploatację urządzenia.
- ▶ Naprawę urządzenia zlecać wyłącznie wykwalifikowanemu personelowi, stosującemu tylko oryginalne części zamienne. Gwarantuje to zachowanie bezpieczeństwa urządzenia.
- ▶ Gdy urządzenie nie jest eksploatowane (podczas przerw w pracy), zawsze przed rozpoczęciem prac konserwacyjnych, wymianą wyposażenia lub filtra, wyciągać wtyczkę sieciową z gniazda. Ten środek ostrożności zapobiega niezamierzonemu włączeniu urządzenia.
- ▶ Nigdy nie ciągnąć za przewód sieciowy, aby zmienić położenie robocze urządzenia. Nie przejeżdżać urządzeniem po przewodzie sieciowym.
- ▶ Do transportu urządzenia nie używać dźwigu.

### 3 Opis

#### 3.1 Ogólna budowa urządzenia

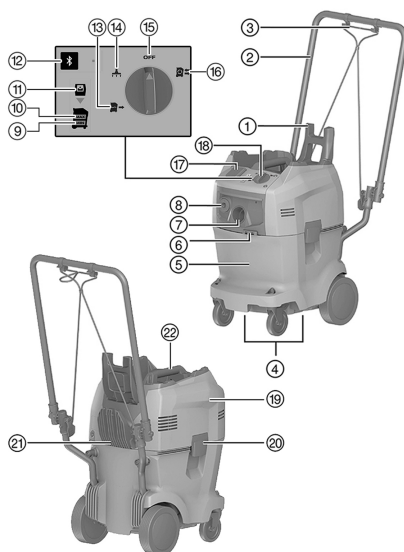

- 1 Uchwyt do mocowania walizek
- 2 Uchwyt do przesuwania
- 3 Pasek mocujący
- 4 Włgłębienia uchwytowe
- 5 Zbiornik wody i zanieczyszczeń
- 6 Zaczep na pasek mocujący
- 7 Króciec wlotowy węża ssącego
- 8 Króciec wlotowy węża doprowadzającego wodę
- 9 Lampka ostrzegawcza "Zbyt niski poziom wody"
- 10 Lampka ostrzegawcza "Zbyt wysoki poziom wody"
- 11 Lampka ostrzegawcza "Brak filtra"
- 12 Przycisk "Bluetooth" i dioda LED (opcjonalnie)
- 13 Tryb "Doprowadzanie wody"
- 14 Tryb "Odsysanie"
- 15 Tryb "Wyl."
- 16 Tryb "Recykling"
- 17 Gniazdo zasilające na urządzeniu (opcjonalnie)
- 18 Wyciągnik główny
- 19 Głowica urządzenia
- 20 Zaczep zatraskowy
- 21 Zaczep na przewód
- 22 Uchwyt

#### 3.2 Użytkowanie zgodne z przeznaczeniem

Zasilany elektrycznie system uzdatniania wody DD-WMS 100 przeznaczony jest do użytku z wiertnicami diamentowymi do wiercenia na mokro.

DD-WMS 100 używać do odsysania płuczki wiertniczej, uzdatniania wody oraz do doprowadzania wody do wiertnic diamentowych.

Urządzenie przeznaczone jest do użytku fachowego, np. w hotelach, szkołach, szpitalach, fabrykach, sklepach, biurach itp.

Z urządzenia można korzystać w następujących trybach pracy:

- **Recykling**

Dostarczanie wody do wiertnic diamentowych przy równoczesnym odsysaniu i filtrowaniu płuczki wiertniczej.



- **Doprowadzanie wody**  
Dostarczanie wody do wiertnic diamentowych bez odsysania.
- **Odkurzacz**  
Zbieranie zanieczyszczeń.

### 3.3 Zakres dostawy

System uzdatniania wody DD-WMS 100, wąż ssący i doprowadzający wodę z przyłączami, 1 worek na pył, instrukcja obsługi

Inne produkty systemowe zatwierdzone dla produktu można znaleźć w **Hilti Store** lub na stronie: [www.hilti.group](http://www.hilti.group)

### 3.4 Przyciski obsługi

Przycisk obsługi	Opis
	Wył.
	Tryb recyklingu
	Tryb doprowadzania wody
	Tryb odsysania
	Bluetooth (opcjonalnie)

### 3.5 Stany diody LED Bluetooth (opcjonalna)

Przycisk obsługi	Stan diody LED	Opis
	Dioda LED wyłączona	Funkcja Bluetooth jest wyłączona.
	Dioda LED pulsuje	Funkcja Bluetooth jest włączona. Brak połączenia z innym urządzeniem.
	Dioda LED miga	Funkcja Bluetooth jest włączona. Sprzęganie w toku.
	Dioda LED świeci się	Funkcja Bluetooth jest włączona. Połączenie z innym urządzeniem.

### 3.6 Wskaźniki serwisowe

Dioda LED	Opis
	<b>Zbyt niski poziom wody</b> Napełnić zbiornik wody i zanieczyszczeń do oznaczenia <b>MAX</b> .
	<b>Zbyt wysoki poziom wody</b> Włączyć tryb doprowadzania wody na tak długo, aż zgaśnie wskaźnik serwisowy.
	<b>Brak filtra</b> Prawidłowo włożyć worek.









### 3.7 Symbole i objaśnienia na wyświetlaczu wielofunkcyjnym wiertnicy diamentowej (opcjonalnie w przypadku Bluetooth)

Aby były wyświetlane poniższe wskazania, wiertnica diamentowa musi być gotowa do pracy (podłączona i z włączonym wyłącznikiem różnicowoprądowym) i połączona z WMS 100 przez Bluetooth.

Wskazania mogą być różne w zależności od zastosowania.

Wskazanie wyświetlacza	Opis
 Bez filtra	Brak worka na pył lub jest on nieprawidłowo włożony. Urządzenie WMS 100 nie jest gotowe do pracy. Prawidłowo włożyć worek.
 Zbyt wysoki poziom wody	W zbiorniku wody i zanieczyszczeń jest za dużo wody. Urządzenie WMS 100 nie zasysa. Włączyć tryb <b>Doprowadzanie wody</b> na tak długo, aż zgaśnie wskaźnik serwisowy <b>MAX</b> .
 Zablokowany przepływ wody	Wolny przepływ wody w systemie jest zablokowany. <b>WMS 100</b> nie pompuje. Upewnij się, że woda z <b>WMS 100</b> może bez przeszkód przepływać do diamentowego wiertła koronowego.
 Zbyt niski poziom wody	W zbiorniku wody i zanieczyszczeń jest za mało wody. Działające doprowadzanie wody nie jest już zapewnione. Napełnić zbiornik wody i zanieczyszczeń do oznaczenia <b>MAX</b> .
 Nieznany błąd	Wiertnica diamentowa otrzymała nieznaną kod błędu z modułu WMS 100. Skontrolować moduł WMS 100 pod względem obecności zakłóceń i poszukać rozwiązania w instrukcji obsługi modułu WMS 100.



### 3.8 Bluetooth®

Niniejszy produkt jest wyposażony w łącze Bluetooth (opcjonalne).

Bluetooth to bezprzewodowe przesyłanie danych, które pozwala dwóm produktom obsługującym Bluetooth komunikować się między sobą na niewielką odległość.

Aby zapewnić stabilne połączenie Bluetooth, podłączane produkty muszą znajdować się w polu wzajemnego widzenia.



#### Funkcje Bluetooth w tym produkcie

- Automatyczne włączania i wyłączenie dopływu wody w trybie wiercenia na tryby **Recykling**  lub **Doprowadzanie wody** .
- Wyświetlanie komunikatów serwisowych na wyświetlaczu sprzężonej wiertnicy diamentowej.

#### Wyłączanie lub włączanie funkcji Bluetooth



Hilti Produkty są dostarczane z wyłączonym łączem Bluetooth. Bluetooth włącza się automatycznie przy pierwszym uruchomieniu produktu.

- W celu wyłączenia nacisnąć i przytrzymać przez co najmniej 10 sekund przycisk .
- W celu włączenia nacisnąć przycisk .



## Sprzężanie produktów

Sprzężenie z wiertnicą diamentową zostaje zachowane do chwili podłączenia wiertnicy do innego urządzenia WMS 100 lub wyłączenia funkcji Bluetooth. Sprzężenie jest zachowywane nawet po wyłączeniu i włączeniu produktów, a produkty ponownie łączą się ze sobą automatycznie.

- W celu sprzężenia z wiertnicą diamentową **Hilti** należy przy włączonej funkcji Bluetooth nacisnąć przycisk .

Istnieje możliwość sprzężenia innej wiertnicy diamentowej z WMS 100 w zasięgu połączenia:

1. Dezaktywować funkcję Bluetooth w aktualnie sprzężonym systemie uzdatniania wody, a następnie włączyć ponownie funkcję Bluetooth.
2. Uruchomić ponownie proces sprzężenia z inną wiertnicą diamentową.

 Okno czasowe dla połączenia z inną wiertnicą diamentową wynosi 2 minuty. Po upływie 2 minut nawiązywanie połączenia zostaje przerwane.

## Licencja

Funkcja Bluetooth nie jest dostępna we wszystkich krajach.

Znak towarowy **Bluetooth**<sup>®</sup> oraz logo są zarejestrowanymi znakami towarowymi i własnością **Bluetooth SIG, Inc.** a **Hilti** używa ich na podstawie licencji.

## 4 Dane techniczne

### 4.1 System recyklingu wody

 Napięcie znamionowe, prąd znamionowy, częstotliwość i/lub znamionowy pobór mocy zamieszczono na tabliczce znamionowej zgodnej z wymaganiami przepisów krajowych.

**Tylko dla rynków Szwajcarii i Liechtensteinu** : Gniazda zasilającego na urządzeniu używać wyłącznie w przypadku zastosowań w suchych warunkach otoczenia.

W przypadku podłączenia urządzenia do prądnicy lub transformatora ich moc wtórna musi być przynajmniej dwa razy większa od podanego na tabliczce znamionowej znamionowego poboru mocy urządzenia. Napięcie robocze transformatora lub prądnicy musi przez cały czas mieścić się w granicach od +5% do -15% napięcia znamionowego urządzenia.

<b>Klasa ochrony</b>	I
<b>Klasa ochrony</b>	IPX4
<b>Ciężar zgodny z procedurą EPTA 01/2003</b>	19,7 kg
<b>Ciężar węży</b>	1,8 kg
<b>Temperatura robocza</b>	3 °C ... 40 °C
<b>Zalecany zakres temperatury podczas transportu i przechowywania (bez wody w zbiorniku)</b>	-25 °C ... 70 °C
<b>Długość węży ssącego</b>	5 m
<b>Długość przewodu sprężonego powietrza</b>	5,1 m
<b>Długość przewodu sieciowego</b>	4,8 m
<b>Pojemność zbiornika</b>	32 ℓ
<b>Ilość wody</b>	14 ℓ
<b>Strumień objętości (powietrze)</b>	74 ℓ/s
<b>Strumień wody</b>	3 ℓ/min
<b>Ciśnienie wody</b>	7 bar

### 4.2 Bluetooth

<b>Pasma częstotliwości</b>	2 400 MHz ... 2 483 MHz
<b>Maksymalna emitowana moc nadawcza</b>	10 dBm



### 4.3 Informacje o hałasie i wibracjach (pomiar według EN 60335-2-69)

Typowy poziom emisji ciśnienia akustycznego według skali A	≤ 76 dB
Nieoznaczoność dla wymienionych poziomów ciśnienia akustycznego	2 dB
Trójosiowe wartości dotyczące wibracji (suma wektorów wibracji)	2,5 m/s <sup>2</sup>
Nieoznaczoność dla wymienionych wartości dotyczących wibracji	≤ 0,2 m/s <sup>2</sup>

## 5 Uruchomienie

### 5.1 Napełnianie zbiornika wody i zanieczyszczeń

- Otworzyć obydwie zaczepty zatraskowe.
- Wyjąć worek. → Strona 46
- Napełnić wodą zbiornik wody aż do oznaczenia **MAX**.



Jeśli świeci się lampka ostrzegawcza **Zbyt wysoki poziom wody**, nie wolno używać urządzenia. W przypadku używania trybów "Doprowadzanie wody" i "Recykling" zbiornik wody i zanieczyszczeń musi być napełniony.

- Włożyć worek. → Strona 45
- Nałożyć głowicę urządzenia na zbiornik wody i zanieczyszczeń.
- Zamknąć obydwie zaczepty zatraskowe.

### 5.2 Wkładanie worka



Do trybów **Odsysanie** i **Recykling** konieczne zamocować filtr.

- Otworzyć obydwie zaczepty zatraskowe.
- Zdjąć głowicę urządzenia ze zbiornika wody i zanieczyszczeń.
- Zamocować filtr na uchwycie filtra.
- Nałożyć głowicę urządzenia na zbiornik zanieczyszczeń.
- Zamknąć obydwie zaczepty zatraskowe.

### 5.3 Przyłączanie węży do wiertnicy diamentowej

- Przyłączyć wąż ssący do króćca wlotowego węża ssącego.
- Przyłączyć wąż doprowadzający wodę do króćca wylotowego węża doprowadzającego wodę.
- Przyłączyć drugi koniec węża ssącego do pierścienia zbieraka wody wiertnicy diamentowej.



W razie potrzeby użyć do tego adaptera stożkowego.

- Drugi koniec węża doprowadzającego wodę przyłączyć do wiertnicy diamentowej.

## 6 Obsługa

### 6.1 Włączanie urządzenia



#### OSTRZEŻENIE

**Zagrożenie porażeniem elektrycznym!** Przeprowadzanie konserwacji i prac związanych z utrzymaniem urządzenia z włożoną do gniazda wtyczką mogą prowadzić do ciężkich obrażeń i poparzenia.

- ▶ Przed przystąpieniem do wszelkich czynności konserwacyjnych urządzenia należy zawsze wyciągnąć wtyczkę z gniazda!



#### OSTRZEŻENIE

**Zagrożenie** w wyniku użytkowania niezgodnego z przeznaczeniem!

- ▶ Urządzenie nie jest przystosowane do zbierania pyłu szkodliwego dla zdrowia.



**⚠ OSTROŻNIE**

**Niebezpieczeństwo obrażeń ciała** w wyniku nieprawidłowej obsługi!

- ▶ Urządzenie może być obsługiwane wyłącznie przez autoryzowany i przeszkolony personel. Personel ten musi być przede wszystkim poinformowany o możliwych zagrożeniach.

**⚠ OSTROŻNIE**

**Zagrożenie** w wyniku użytkowania niezgodnego z przeznaczeniem!

- ▶ Gniazda na urządzeniu używać wyłącznie do celów opisanych w tej instrukcji obsługi.

**⚠ OSTROŻNIE**

**Możliwe uszkodzenia!** Niewłaściwa obsługa może spowodować uszkodzenie urządzenia.

- ▶ W przypadku wyciekania piany lub cieczy natychmiast wyłączyć urządzenie.

1. Przyłączyć węże do wiertnicy diamentowej. → Strona 45
2. Wybrać żądany tryb za pomocą wyłącznika głównego.

**6.2 Wybór trybu****Tryb: Odsysanie**

- ▶ Ustawić wyłącznik główny w pozycji .



System uzdatniania wody przeznaczony jest wyłącznie do stosowania podczas niewielkich prac czyszczących, np. odkurzania stanowiska pracy. W trybie odkurzacza urządzenia nie wolno używać do zastosowań systemowych w kombinacji z elektronarzędziami.

**Tryb: Doprowadzanie wody**

- ▶ Ustawić wyłącznik główny w pozycji .
- ▶ Otworzyć regulator przepływu wody w wiertnicy diamentowej.
  - ▶ Regulowanie przepływu wody odbywa się za pomocą regulatora przepływu w wiertnicy diamentowej.

**Tryb: Recykling**

- ▶ Ustawić wyłącznik główny w pozycji .
- ▶ Rozpocznie się odsysanie.
- ▶ Otworzyć regulator przepływu wody w wiertnicy diamentowej.
  - ▶ Regulowanie przepływu wody odbywa się za pomocą regulatora przepływu w wiertnicy diamentowej.

**6.3 Wyłączenie systemu uzdatniania wody**

- ▶ Ustawić wyłącznik główny w pozycji .

**6.4 Wyjmowanie worka **

1. Otworzyć obydwie zaczepty zatraskowe.
2. Zdjąć głowicę urządzenia ze zbiornika wody i zanieczyszczeń.



Szpiczaste lub ostre przedmioty, które przebiły worek, mogą spowodować obrażenia ciała. Upewnić się, że worek nie został przebit przez szpiczaste lub ostre przedmioty. Ostrożnie zdjąć worek z uchwytu worka w zbiorniku wody i zanieczyszczeń.

3. Zamknąć worek pokrywką przymocowaną do worka.
4. Wyjąć worek.
  - ▶ Worek należy utylizować zgodnie z obowiązującymi przepisami.
5. Nałożyć głowicę urządzenia na zbiornik zanieczyszczeń.
6. Zamknąć obydwie zaczepty zatraskowe.

**6.5 Opróżnianie zbiornika zanieczyszczeń**

1. Otworzyć obydwie zaczepty zatraskowe.
2. Zdjąć głowicę urządzenia ze zbiornika wody i zanieczyszczeń.
3. Wyjąć worek. → Strona 46



4. Opróżnić zbiornik zanieczyszczeń.
5. Wyczyścić zbiornik wody i zanieczyszczeń.
6. Włożyć worek. → Strona 45
7. Nałożyć głowicę urządzenia na zbiornik zanieczyszczeń.
8. Zamknąć obydwa zaczepy zatraskowe.

## 7 Konserwacja i utrzymanie urządzenia we właściwym stanie technicznym

### 7.1 Kontrola filtra wstępnego

1. Wyjąć uchwyt na worek.
2. Sprawdzić, czy filtr wstępny nie jest zabrudzony.
3. Jeśli filtr wstępny jest zabrudzony, wyczyścić go czystą wodą.



Alternatywnie filtr wstępny można wyczyścić za pomocą szczotki lub sprężonego powietrza.

### 7.2 Sprawdzanie stan napalenia

#### OSTROŻNIE

**Możliwe uszkodzenia!** Niewłaściwa obsługa może spowodować uszkodzenie urządzenia.

- ▶ Regularnie kontrolować i czyścić czujnik stanu napalenia. W przypadku oznak uszkodzeń natychmiast wyłączyć urządzenie.

1. Wyjąć uchwyt na worek.
2. Sprawdzić, czy pływak nie jest zablokowany.
3. Jeśli pływak jest zablokowany, należy go wyczyścić.

### 7.3 Sprawdzanie uszczelki na głowicy urządzenia

1. Sprawdzić uszczelkę na głowicy urządzenia pod kątem jej zabrudzenia.
2. Jeśli uszczelka głowicy urządzenia jest zabrudzona, należy wyczyścić ją ściereczką.
3. Nasmarować uszczelkę.

## 8 Transport i przechowywanie

### 8.1 Układanie walizek jedna na drugiej w celu transportu

1. Podnieść uchwyt do mocowania walizek.
2. Ułożyć walizki rączkami na uchwycie do mocowania.



Uchwyt do mocowania musi wystawać nad najwyższą położoną walizkę.  
Maksymalny ładunek wynosi 25 kg.

3. Zaczepić pasek mocujący na zaczepie.
4. Za pomocą paska mocującego zabezpieczyć walizki przed przesuwaniem.

### 8.2 Przechowywanie





- ▶ Odstawić urządzenie w suchym pomieszczeniu i zabezpieczyć je przed niepowołanym użytkowaniem.

## 9 Pomoc w przypadku awarii

W przypadku awarii, które nie zostały uwzględnione w tej tabeli lub których użytkownik nie jest w stanie usunąć sam, należy skontaktować się z serwisem **Hilti**.



## 9.1 Usuwanie usterek

Awaria	Możliwa przyczyna	Rozwiązanie
 Wskaźnik serwisowy <b>MAX</b> świeci się.	W zbiorniku wody i zanieczyszczeń jest za dużo wody.	<ul style="list-style-type: none"> <li>▶ Włączyć tryb <b>Doprowadzanie wody</b> na tak długo, aż zgaśnie wskaźnik serwisowy <b>MAX</b>.</li> </ul>
 Świeci się wskaźnik serwisowy <b>MIN</b> i jest emitowany ostrzegawczy sygnał dźwiękowy.	Pływak zakleszczył się.	<ul style="list-style-type: none"> <li>▶ Sprawdzić stan napełnienia. → Strona 47</li> </ul>
 Świeci wskaźnik serwisowy <b>Brak filtra</b> .	Brak worka lub jest on nieprawidłowo zamocowany.	<ul style="list-style-type: none"> <li>▶ Włożyć worek. → Strona 45</li> </ul>
 Świeci się wskaźnik serwisowy <b>zablokowany przepływ wody</b> .  Brak lub zbyt mały przepływ wody, mimo że w zbiorniku znajduje się wystarczająco dużo wody.	Wąż zimnej wody WMS 100 nie jest całkowicie wetknięty w przyłącze wody wiertnicy diamentowej.	<ul style="list-style-type: none"> <li>▶ Całkowicie włożyć wąż zimnej wody w przyłącze wody wiertnicy diamentowej.</li> </ul>
	Zawór wody wiertnicy diamentowej jest zamknięty.	<ul style="list-style-type: none"> <li>▶ Otworzyć zawór wody na wiertnicy diamentowej.</li> </ul>
	Przepływ wody na wiertle koronowym jest zablokowany.	<ul style="list-style-type: none"> <li>▶ Upewnić się, że woda może przepływać przez wiertło koronowe.</li> </ul>
	Zapchany jest filtr wstępnego urządzenia WMS 100.	<ul style="list-style-type: none"> <li>▶ Skontrolować filtr wstępny. → Strona 47</li> </ul>
	Otwór przelotowy w złączce węża zimnej wody jest zapchany.	<ul style="list-style-type: none"> <li>▶ Przepchać otwór przelotowy za pomocą przetyczki.</li> </ul>
 Wskaźnik serwisowy <b>Nieznany błąd</b> zaczyna świecić.	Sitko na przyłączy wody wiertnicy diamentowej jest zatkane.	<ul style="list-style-type: none"> <li>▶ Wyczyścić sitko szczotką.</li> </ul>
	Wiertnica diamentowa otrzymała nieznany kod błędu z modułu WMS 100.	<ul style="list-style-type: none"> <li>▶ Skontrolować moduł WMS 100 pod względem obecności zakłóceń i poszukać rozwiązania w instrukcji obsługi modułu WMS 100.</li> </ul>
Nieprawidłowa współpraca ruchowa w miejscu połączenia węża wodnego z urządzeniem.	Sucha i/lub zabrudzona złączka.	<ul style="list-style-type: none"> <li>▶ Nasmarować pierścien uszczelniający o przekroju okrągłym i końcówkę przyłączeniową drugiego elementu.</li> </ul>
Podczas unoszenia głowicy urządzenia zdejmowany jest również uchwyt na worek	Suche i/lub zabrudzone wewnętrzne części przyłącza wody.	<ul style="list-style-type: none"> <li>▶ Sprawdzić uszczelkę na głowicy urządzenia. → Strona 47</li> </ul>
Brak lub zbyt mały przepływ wody, mimo że w zbiorniku znajduje się wystarczająco dużo wody.	Zapchany filtr wstępny	<ul style="list-style-type: none"> <li>▶ Skontrolować filtr wstępny. → Strona 47</li> </ul>
	Zapchany otwór przelotowy w złączce węża wody.	<ul style="list-style-type: none"> <li>▶ Przepchać otwór przelotowy za pomocą przetyczki.</li> </ul>



Awaria	Możliwa przyczyna	Rozwiązanie
Brak lub zbyt mały przepływ wody, mimo że w zbiorniku znajduje się wystarczająco dużo wody.	Zabrudzone sitko na przyłączy wody do wiertarki.	► Wyczyścić sitko szczotką.
Brak lub zmniejszona siła ssania.	Worek jest zapchany.	► Wymienić worek.
Wziernik przepływomierza zabrudzony.	Osad z zanieczyszczeń	► Odkręcić i wyczyścić przepływomierz.
Urządzenie w trybie <b>REC</b> lub <b>VAC</b> nie włącza się.	Pływak zakleszczył się.	► Sprawdzić stan napnienia. → Strona 47
Ze stosowanym osprzętem (np. systemem uzdatniania wody) połączyła się automatycznie inna wiertnica diamentowa.	Wiele wiertnic diamentowych jest sprzężonych z tym samym osprzętem. Osprzęt zawsze automatycznie łączy się z tą wiertnicą diamentową, która pozwala na najszybsze ustanowienie połączenia.	► Wyłączyć i włączyć ponownie Bluetooth w osprzęcie i ponownie połączyć wiertnicę diamentową z osprzętem.
Wiertnica diamentowa nie znajduje WMS 100.	Funkcja Bluetooth jest dezaktywowana.	► Uaktywnić funkcję Bluetooth w łączonych urządzeniach. → Strona 43

## 10 Utylizacja

Urządzenia **Hilti** wykonane zostały w znacznej mierze z materiałów nadających się do powtórnego wykorzystania. Warunkiem recyklingu jest prawidłowa segregacja materiałów. W wielu krajach firma **Hilti** przyjmuje zużyte urządzenia w celu ponownego wykorzystania. Pytać należy w punkcie serwisowym **Hilti** lub doradcy handlowego.



- Nie wyrzucać elektronarzędzi, urządzeń elektronicznych i akumulatorów wraz z odpadami komunalnymi!

## 11 Chińska dyrektywa RoHS (dyrektywa w sprawie ograniczenia stosowania substancji niebezpiecznych)

Pod poniższym linkiem znajduje się tabela substancji niebezpiecznych: [qr.hilti.com/r6637919](http://qr.hilti.com/r6637919).

Link do tabeli RoHS znajduje się na końcu niniejszej dokumentacji jako kod QR.

## 12 Gwarancja producenta na urządzenia

- W razie pytań dotyczących warunków gwarancji należy skontaktować się z lokalnym przedstawicielem **Hilti**.

# Originální návod k obsluze

## 1 Údaje k návodu k obsluze

### 1.1 K tomuto návodu k obsluze

- Před uvedením do provozu si přečtěte tento návod k obsluze. Je to předpoklad pro bezpečnou práci a bezproblémové zacházení.
- Dodržujte bezpečnostní pokyny a varovná upozornění v tomto návodu k obsluze a na výrobku.
- Návod k obsluze mějte uložený vždy u výrobku a dalším osobám předávejte výrobek jen s tímto návodem k obsluze.



## 1.2 Vysvětlení značek

### 1.2.1 Varovná upozornění

Varovná upozornění varují před nebezpečím při zacházení s výrobkem. Byla použita následující signální slova:

#### **NEBEZPEČÍ**

##### **NEBEZPEČÍ !**

- Používá se k upozornění na bezprostřední nebezpečí, které by mohlo vést k těžkému poranění nebo k smrti.

#### **VÝSTRAHA**

##### **VÝSTRAHA !**

- Používá se k upozornění na potenciální nebezpečí, které může vést k těžkým poraněním nebo k smrti.





#### **POZOR**

##### **POZOR !**

- Používá se k upozornění na potenciálně nebezpečnou situaci, která by mohla vést k poraněním nebo k věcným škodám.





### 1.2.2 Symboly v dokumentaci

V našich dokumentacích jsou použity následující symboly:

	Před použitím si přečtěte návod k obsluze
	Pokyny k používání a ostatní užitečné informace
	Zacházení s recyklovatelnými materiály
	Elektrická zařízení a akumulátory nevyhazujte do směsného odpadu

### 1.2.3 Symboly na obrázcích

Na našich obrázcích jsou použity následující symboly:

	Tato čísla odkazují na příslušný obrázek na začátku tohoto návodu
	Číslování udává pořadí pracovních kroků na obrázku a může se lišit od pracovních kroků v textu
	Čísla pozic jsou uvedena na obrázku <b>Přehled</b> a odkazují na čísla z legendy v části <b>Přehled výrobku</b>
	Tato značka znamená, že byste měli manipulaci s výrobkem věnovat zvláštní pozornost.

## 1.3 Symboly v závislosti na výrobku

### 1.3.1 Symboly na výrobku

Byly použity následující symboly:

	Zákaz transportu pomocí jeřábu
	Bluetooth (volitelné)

## 1.4 Informace o výrobku

Výrobky  jsou určeny pro profesionální uživatele a smí je obsluhovat, ošetřovat a provádět jejich údržbu pouze autorizovaný a instruovaný personál. Tento personál musí být speciálně informován o vyskytujících se nebezpečích, s nimiž by se mohl setkat. Výrobek a jeho pomůcky mohou být nebezpečné, pokud s nimi nesprávně zachází nevyškolený personál nebo pokud se nepoužívají v souladu s určeným účelem.





Typové označení a sériové číslo jsou uvedeny na typovém štítku.

- ▶ Poznamenejte si sériové číslo do následující tabulky. Údaje výrobku budete potřebovat při dotazech adresovaných našemu zastoupení nebo servisu.

#### Údaje o výrobku

Systém pro úpravu vody	DD-WMS 100 DD-WMS 100 BLE
Generace	01
Sériové číslo.	

### 1.5 Prohlášení o shodě

Prohlašujeme na výhradní zodpovědnost, že zde popsaný výrobek je ve shodě s platnými směrnici a normami. Kopii prohlášení o shodě najdete na konci této dokumentace.

Technické dokumentace jsou uloženy zde:

Hilti Entwicklungsgesellschaft mbH | Zulassung Geräte | Hiltistraße 6 | 86916 Kaufering, DE

## 2 Bezpečnost

### 2.1 Všeobecné bezpečnostní pokyny

Vedle bezpečnostních pokynů uvedených v jednotlivých kapitolách tohoto návodu k obsluze je nutno vždy striktně dodržovat následující ustanovení.

- ▶ Přečtěte si všechny pokyny! Nedodržování následujících pokynů může vést k úrazu elektrickým proudem, požáru a/nebo k těžkým poraněním.
- ▶ Při použití zařízení ve spojení s elektrickým nářadím si předem přečtěte návod k obsluze elektrického nářadí a dodržujte všechny pokyny.
- ▶ Úpravy nebo změny na zařízení nejsou dovoleny.
- ▶ Používejte správné zařízení. Nepoužívejte zařízení k účelům, pro které není určené, nýbrž pouze k určenému účelu a v bezvadném stavu.
- ▶ Dříve než budete se zařízením pracovat, informujte se o zacházení s ním, o možných nebezpečích způsobených materiálem a o likvidaci vysátého materiálu.
- ▶ Zohledněte vlivy okolí. Nepoužívejte zařízení tam, kde existuje nebezpečí požáru nebo exploze.
- ▶ Zařízení smí používat pouze osoby, které jsou s ním seznámené, byly poučeny o bezpečném používání a chápou s tím spojená rizika. Zařízení není určené pro děti.
- ▶ Nepoužívaná zařízení uchovávejte v bezpečí. Zařízení, které se nepoužívá, musí být uloženo na suchém, výše položeném nebo uzavřeném místě mimo dosah dětí.

### 2.2 Elektrická bezpečnost

- ▶ Síťová zástrčka zařízení musí odpovídat zásuvce. Zástrčka nesmí být žádným způsobem upravována. U zařízení s ochranným uzemněním nepoužívejte žádné adaptéry. Neupravené zástrčky a odpovídající zásuvky snižují riziko úrazu elektrickým proudem.
- ▶ Zástrčku zapojte do vhodné uzemněné zásuvky, která je bezpečně nainstalovaná a splňuje všechny místní předpisy. Pokud si nejste jisti, že je zásuvka uzemněná, nechte ji zkontrolovat odborníkem s elektrotechnickou kvalifikací.
- ▶ Nedotýkejte se uzemněných povrchů, např. trubek, topení, sporáků a chladniček. Při tělesném kontaktu s uzemněním hrozí zvýšené riziko úrazu elektrickým proudem.
- ▶ Chraňte zařízení před deštěm. Vniknutí vody do elektrického zařízení zvyšuje nebezpečí úrazu elektrickým proudem.
- ▶ Zkontrolujte, zda síťový kabel neleží ve vodě.
- ▶ Pravidelně kontrolujte přívodní kabel zařízení a v případě poškození ho nechte vyměnit v servisním středisku Hilti. Pravidelně kontrolujte prodlužovací kabely a v případě poškození je vyměňte.
- ▶ Pokud dojde při práci k poškození síťového kabelu a/nebo prodlužovacího kabelu, nesmíte se jich dotýkat. Vytáhněte síťovou zástrčku ze zásuvky. Poškozené síťové a prodlužovací kabely představují nebezpečí úrazu elektrickým proudem.
- ▶ Síťový kabel smí být vyměněn pouze za typ uvedený v návodu k obsluze.
- ▶ Síťový kabel používejte jen k tomu účelu, pro který je určený. Nepoužívejte ho zejména k nošení či zavěšování zařízení ani k vytahování zástrčky ze zásuvky. Kabel vedte vždy v bezpečné vzdálenosti od zdrojů tepla, ostrých hran a pohyblivých dílů, zamezte styku s olejem. Poškozené nebo zamotané kabely zvyšují riziko úrazu elektrickým proudem.



- ▶ Pokud pracujete s elektrickým zařízením venku, používejte pouze takové prodlužovací kabely, které jsou vhodné i pro venkovní použití. Použití prodlužovacího kabelu, který je vhodný pro použití venku, snižuje riziko úrazu elektrickým proudem.
- ▶ Při výpadku proudu zařízení vypněte a vytáhněte síťovou zástrčku ze zásuvky.
- ▶ Zásuvku pro nářadí používejte pouze pro elektrické nářadí, jehož výkon je v natištěném rozmezí.
- ▶ Nikdy nepoužívejte zařízení ve špinavém nebo mokřém stavu. Prach usazený na povrchu zařízení, především z vodivých materiálů, nebo vlhkost mohou za nepříznivých podmínek způsobit úraz elektrickým proudem. Především pokud často opracováváte vodivé materiály, nechte znečištěná zařízení v pravidelných intervalech zkontrolovat v servisu **Hilti**.

### 2.3 Bezpečnost osob

- ▶ Buďte pozorní, dávejte pozor na to, co děláte, a přistupujte k práci s přístrojem rozumně. Zařízení nepoužívejte, jste-li unavení nebo pod vlivem drog, alkoholu či léků. Moment nepozornosti při používání zařízení může vést k vážným úrazům.
- ▶ Obsluha a osoby, které se zdržují v blízkosti, musí během používání a údržby zařízení používat vhodné ochranné brýle, ochrannou helmu, ochranu sluchu, ochranné rukavice, bezpečnostní obuv a lehký respirátor.
- ▶ Zajistěte dobré větrání pracoviště a v případě potřeby noste respirátor vhodný pro příslušný prach. Kontakt s tímto prachem nebo jeho vdechování může způsobit alergické reakce a/nebo onemocnění dýchacích cest pracovníka nebo osob v okolí. Určitý prach, např. prach z dubového nebo bukového dřeva, je rakovinotvorný, zejména ve spojení s přísadami pro úpravu dřeva (chromát, prostředky na ochranu dřeva). S materiálem obsahujícím azbest smí manipulovat pouze odborníci.
- ▶ Pro bezpečnou stabilitu vysavače zajistěte brzdy koleček. S nezajištěnými brzdami koleček se zařízení může nekontrolovaně začít pohybovat.
- ▶ Pokud lze namontovat odsávání prachu nebo zařízení na zachycení prachu, zkontrolujte, zda jsou připojené a používají se správně. Použitím odsávání prachu můžete snížit ohrožení vlivem prachu.

### 2.4 Bezpečnostní pokyny pro použití

- Obsluha musí být před zahájením práce informována o zacházení se zařízením, o nebezpečích způsobených materiálem a o bezpečné likvidaci vysátého materiálu.
- Nepoužívejte toto zařízení na osoby a zvířata.
- Nepoužívejte zařízení v trvalém stacionárním provozu, v automatických nebo poloautomatických zařízeních.
- Zařízení nepoužívejte místo žebříku.
- Zařízení nepoužívejte pod vodou.

### 2.5 Vysávání materiál

- ▶ Je zakázáno vysávat zdraví škodlivý, hořlavý a/nebo výbušný prach (hořčíkovo-hliníkový prach atd.). Nesmí se vysávat materiály s teplotou nad 60 °C (např. doutnající cigarety, horký popel).
- ▶ Je zakázáno vysávání hořlavých, výbušných, agresivních kapalin (chladicí a mazací prostředky, benzin, ředidla, kyseliny [pH < 5], louhy [pH > 12,5] atd.).
- ▶ V případě, že uniká pěna nebo kapalina, zařízení okamžitě vypněte.
- ▶ Při vysávání horkého materiálu max. do 60 °C noste ochranné rukavice.
- ▶ Při práci s minerálním vrtným kalem používejte ochranný pracovní oděv a zabraňte potřísnění pokožky (pH > 9, leptavé).
- ▶ Zabraňte kontaktu se zásaditými nebo kyselými kapalinami. Při náhodném kontaktu opláchněte postižené místo vodou. Jestliže se tato kapalina dostane do očí, vypláchněte je velkým množstvím vody a vyhledejte lékaře.
- ▶ Zařízení třídy prachu M je vhodné pro vysávání/odsávání suchého, nehořlavého prachu, dřevěných třísek a nebezpečného prachu s mezními hodnotami expozice  $\cong 0,1 \text{ mg/m}^3$ . Podle míry nebezpečí vysávaného/odsávaného prachu musí být vysavač vybavený vhodnými filtry.

### 2.6 Pečlivé zacházení se zařízením a jeho používání

- ▶ Nikdy nenechávejte zařízení bez dozoru.
- ▶ Chraňte zařízení před mrazem.
- ▶ Zařízení pro kontrolu hladiny vody pravidelně čistěte podle návodu kartáčkem a kontrolujte, zda nejsou známky poškození.



- ▶ Při nasazování hlavy vysavače dbejte na to, abyste se neskřípli a nepoškodili síťový kabel. Hrozí nebezpečí poranění a poškození.
- ▶ Zkontrolujte, zda zařízení a příslušenství nejsou poškozené. Před dalším použitím je nutné pečlivě zkontrolovat ochranná zařízení nebo lehce poškozené díly, zda bezvadně a správně fungují. Zkontrolujte, zda pohyblivé díly fungují bezvadně a zda neváznou, nebo zda nejsou díly poškozené. Veškeré díly musí být správně namontované a splňovat všechny podmínky pro zajištění bezvadného provozu zařízení.
- ▶ Zařízení svěřujte do opravy pouze kvalifikovaným odborným pracovníkům, kteří mají k dispozici originální náhradní díly. Tak zajistíte, že zařízení bude i po opravě bezpečné.
- ▶ Pokud zařízení nepoužíváte (během přestávek v práci), před prováděním péče a údržby, před výměnou příslušenství nebo filtru, vždy vytáhněte síťovou zástrčku ze zásuvky. Toto preventivní opatření zabrání neúmyslnému zapnutí zařízení.
- ▶ Zařízení nikdy nepřesunujte do jiné pracovní polohy taháním za síťový kabel. Nepřejíždějte zařízením síťový kabel.
- ▶ Zařízení nepřemisťujte pomocí jeřábu.

### 3 Popis

#### 3.1 Přehled výrobku

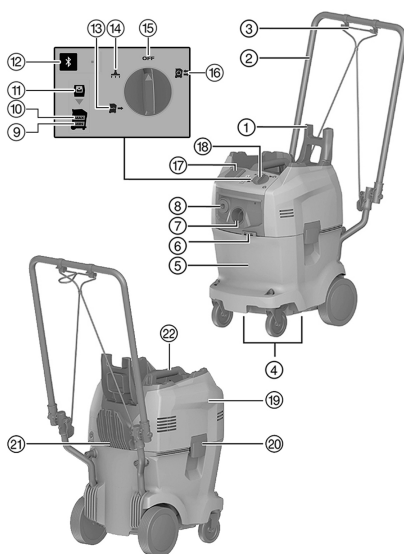

- 1 Přídržný oblouk kufru
- 2 Držadlo
- 3 Upínací popruh
- 4 Prohlubně pro uchopení
- 5 Nádobka na vodu a na nečistoty
- 6 Hák na upínací popruh
- 7 Vstupní hrdlo pro sací hadici
- 8 Výstupní hrdlo pro přívodní hadici vody
- 9 Výstražná kontrolka "příliš malé množství vody"
- 10 Výstražná kontrolka "příliš velké množství vody"
- 11 Výstražná kontrolka "chybí filtr"
- 12 Tlačítko "Bluetooth" a LED (volitelné)
- 13 Režim "přívod vody"
- 14 Režim "sání"
- 15 Režim "vypnuto"
- 16 Režim "recyklace"
- 17 Zásuvka pro nářadí (volitelné vybavení)
- 18 Spínač
- 19 Hlava zařízení
- 20 Uzavírací spona
- 21 Hák na kabel
- 22 Rukojeť

#### 3.2 Použití v souladu s určeným účelem

Elektrický systém pro úpravu vody DD-WMS 100 je určený pro použití s diamantovými jádrovými vrtačkami pro vrtání za mokra.

DD-WMS 100 použijte k odsávání vrtného kalu, pro úpravu vody a přívod vody pro diamantové jádrové vrtačky.

Toto zařízení je určené pro komerční použití, například v hotelech, školách, nemocnicích, továrnách, obchodech, kancelářích a k pronájmu.

Zařízení lze používat v následujících druzích provozu:

- **Recyklace**  
Přívod vody k diamantovým jádrovým vrtačkám a zároveň odsávání a filtrování vrtného kalu.
- **Přívod vody**  
Přívod vody k diamantovým jádrovým vrtačkám bez odsávání.



- **Vysavač**  
Menší čištění.

### 3.3 Rozsah dodávky

Systém pro úpravu vody DD-WMS 100, sací a přívodní hadice s přípojkami, 1 filtrační vak, návod k obsluze

Další systémové produkty schválené pro váš výrobek najdete v **Hilti Store** nebo na: **www.hilti.group**

### 3.4 Ovládací tlačítka

Ovládací tlačítko	Popis
	Vypnuté
	Režim recyklace
	Režim přívodu vody
	Sací režim
	Bluetooth (volitelné)

### 3.5 Stav LED Bluetooth (volitelné)

Ovládací tlačítko	Stav LED	Popis
	LED nesvíí	Bluetooth je vypnuté.
	LED pulzuje	Bluetooth je zapnuté. Není navázané spojení s jiným zařízením.
	LED bliká	Bluetooth je zapnuté. Probíhá spárování.
	LED svítí	Bluetooth je zapnuté. Je navázané spojení s jiným zařízením.

### 3.6 Servisní ukazatele





LED	Popis
	<b>Příliš malé množství vody</b> Naplňte nádobu na vodu a nečistoty až ke značce <b>MAX</b> .
	<b>Příliš velké množství vody</b> Zapněte režim přívodu vody, dokud servisní ukazatel nezhasne.
	<b>Chybí filtr</b> Nasadte správně filtrační vak.

### 3.7 Zobrazené symboly a vysvětlení na multifunkčním displeji diamantové jádrové vrtačky (volitelné u Bluetooth)

Pro následující ukazatele musí být diamantová jádrová vrtačka připravená k provozu (připojená k elektrické síti a zapnutý proudový chránič) a spojená s WMS 100 přes Bluetooth.



Ukazatele se mohou lišit v závislosti na druhu použití.

Zobrazení na displeji	Popis
 Chybí filtr	Chybí filtrační vak nebo není správně nasazený. Zařízení WMS 100 není připravené k provozu. Nasad'te správné filtrační vak.
 Příliš velké množství vody	V nádobě na vodu a nečistoty je příliš mnoho vody. WMS 100 nesaje. Nechte zapnutý režim <b>přívod vody</b> , dokud nezhasne servisní ukazatel <b>MAX</b> .
 Tok vody zablokovaný	Volný průtok vody v systému je zablokovaný. <b>WMS 100</b> nečerpá. Zajištěte, aby voda z <b>WMS 100</b> mohla volně téct až k diamantové vrtací korunce.
 Příliš malé množství vody	V nádobě na vodu a nečistoty je příliš málo vody. Není zabezpečený fungující přívod vody. Naplňte nádobu na vodu a nečistoty až ke značce <b>MAX</b> .
 Neznámá chyba	Diamantová jádrová vrtačka obdržela od WMS 100 neznámý chybový kód. Zkontrolujte, zda se u WMS 100 nevyskytuje porucha, a vyhledejte řešení v návodu k obsluze WMS 100.



### 3.8 Bluetooth®

Tento výrobek je vybavený Bluetooth (volitelné).

Bluetooth představuje bezdrátový přenos dat, prostřednictvím kterého spolu mohou na krátkou vzdálenost navzájem komunikovat dva výrobky podporující Bluetooth.

Pro zabezpečení stabilního spojení přes Bluetooth musí být mezi navzájem spojenými výrobky vizuální kontakt.



#### Funkce Bluetooth u tohoto výrobku

- Automatické zapnutí a vypnutí přívodu vody při vrtání v režimech **recyklace**  nebo **přívod vody** .
- Zobrazení servisních hlášení na displeji spárované diamantové jádrové vrtačky.

#### Vypnutí a zapnutí Bluetooth



Výrobky **Hilti** se dodávají s vypnutým Bluetooth. Při prvním uvedení do provozu se Bluetooth automaticky zapne.

- Pro vypnutí stiskněte a držte minimálně 10 sekund stisknuté tlačítko .
- Pro zapnutí stiskněte tlačítko .

#### Spárování výrobků

Spárování s diamantovou jádrovou vrtačkou zůstane zachované, dokud diamantovou jádrovou vrtačku nespojíte s jiným WMS 100 nebo dokud nevypnete Bluetooth. Spárování zůstane zachované i po vnutí a zapnutí výrobků a výrobky se znovu automaticky spojí.

- Pro spárování s diamantovou jádrovou vrtačkou **Hilti** stiskněte při zapnutém Bluetooth tlačítko .

S WMS 100 můžete spárovat jinou diamantovou jádrovou vrtačku v dosahu spojení:

1. Deaktivujte Bluetooth na aktuálně spárovaném systému pro úpravu vody a poté Bluetooth znovu zapněte.
2. Znovu spusťte proces spárování s jinou diamantovou jádrovou vrtačkou.



**i** Časový interval pro spojení s jinou diamantovou jádrovou vrtačkou činí 2 minuty. Po uplynutí 2 minut se navazování spojení přeruší.

## Licence

Bluetooth není k dispozici ve všech zemích.

Slovní ochranná známka **Bluetooth®** a logo jsou zaregistrované ochranné známky, které jsou vlastnictvím společnosti **Bluetooth SIG, Inc.**, a na používání těchto ochranných známek se vztahuje licence firmy **Hilti**.

## 4 Technické údaje

### 4.1 Systém pro úpravu vody

**i** Jmenovité napětí, jmenovitý proud, frekvenci a/nebo jmenovitý příkon najdete na typovém štítku určeném pro vaši zemi.

**Pouze pro trh ve Švýcarsku a Lichtenštejnsku:** Zásuvku vysavače použijte výhradně v suchém prostředí.

Při provozu s generátorem nebo transformátorem musí být jeho výstupní výkon minimálně dvojnásobný, než je jmenovitý příkon uvedený na typovém štítku zařízení. Provozní napětí transformátoru nebo generátoru musí být neustále v rozmezí +5 % až -15 % jmenovitého napětí zařízení.

<b>Třída ochrany</b>	I
<b>Stupeň ochrany</b>	IPX4
<b>Hmotnost podle EPTA-Procedure 01/2003</b>	19,7 kg
<b>Hmotnost hadic</b>	1,8 kg
<b>Provozní teplota</b>	3 °C ... 40 °C
<b>Doporučené teplotní rozmezí pro přepravu a skladování (bez vody v nádobě)</b>	-25 °C ... 70 °C
<b>Délka sací hadice</b>	5 m
<b>Délka pneumatické hadice</b>	5,1 m
<b>Délka síťového kabelu</b>	4,8 m
<b>Objem sběrné nádoby</b>	32 ℓ
<b>Plnicí množství vody</b>	14 ℓ
<b>Objem proudění (vzduch)</b>	74 ℓ/s
<b>Proud vody</b>	3 ℓ/min
<b>Tlak vody</b>	7 bar

### 4.2 Bluetooth

<b>Frekvenční pásmo</b>	2 400 MHz ... 2 483 MHz
<b>Maximální vysílací výkon</b>	10 dBm

### 4.3 Informace o hlučnosti a vibracích (měřeno podle EN 60335-2-69)

<b>Typická hladina emitovaného akustického tlaku při použití váhového filtru A</b>	≤ 76 dB
<b>Nejistota pro uvedené hladiny hlučnosti</b>	2 dB
<b>Triaxiální hodnota vibrací (výsledný vektor vibrací)</b>	2,5 m/s <sup>2</sup>
<b>Nejistota pro uvedené hodnoty vibrací</b>	≤ 0,2 m/s <sup>2</sup>

## 5 Uvedení do provozu

### 5.1 Naplnění nádoby na vodu a nečistoty

- Otevřete obě uzavírací spony.
- Vyjměte filtrační vak. → Strana 58



- Nádobu na nečistoty naplňte vodou ke značce **MAX**.



Pokud svítí výstražná kontrolka **příliš velké množství vody**, nelze zařízení používat. Pro režimy "přívod vody" a "recyklace" musí být nádoba na vodu a nečistoty naplněná.

- Vložte filtrační vak. → Strana 57
- Nasadte hlavu zařízení na nádobu na vodu a nečistoty.
- Zavřete obě uzavírací spony.

## 5.2 Vložení filtračního vaku



Pro režimy **sání** a **recyklace** musí být nasazený filtr.

- Otevřete obě uzavírací spony.
- Sejměte hlavu zařízení z nádoby na vodu a nečistoty.
- Upevněte filtr na držák filtru.
- Nasadte horní část zařízení na nádobu na nečistoty.
- Zavřete obě uzavírací spony.

## 5.3 Spojení hadic s diamantovou jádrovou vrtačkou

- Připojte sací hadici ke vstupnímu hrdlu pro sací hadici.
- Připojte přívodní hadici vody k výstupnímu hrdlu pro přívodní hadici vody.
- Druhý konec sací hadice připojte ke kroužku pro zachycení vody u diamantové jádrové vrtačky.



V případě potřeby použijte kuželový adaptér.

- Druhý konec přívodní hadice vody připojte k diamantové jádrové vrtačce.

## 6 Ovládání

### 6.1 Zapnutí zařízení



#### VÝSTRAHA

**Nebezpečí úrazu elektrickým proudem!** Provádění ošetřování a údržby se zapojenou síťovou zástrčkou může mít za následek těžká poranění a popáleniny.

- Před veškerým ošetřováním a údržbou vždy vytáhněte síťovou zástrčku!



#### VÝSTRAHA

**Nebezpečí** při použití v rozporu s určeným účelem!

- Toto zařízení není vhodné pro zachycení zdraví škodlivého prachu.



#### POZOR

**Nebezpečí poranění** při nesprávné obsluze!

- Zařízení smí obsluhovat pouze autorizovaní, zaškolení pracovníci. Ti musí být zejména informováni o případném nebezpečí.



#### POZOR

**Nebezpečí** při použití v rozporu s určeným účelem!

- Zásuvku na zařízení používejte pouze k účelům, které jsou popsány v tomto návodu.



#### POZOR

**Možné věcné škody!** Nesprávná obsluha může způsobit poškození zařízení.

- Pokud uniká pěna nebo kapalina, výrobek okamžitě vypněte.

- Spojte hadice s diamantovou jádrovou vrtačkou. → Strana 57



2. Pomocí spínače zvolte požadovaný režim.

## 6.2 Volba režimu

### Režim: Sání

- ▶ Nastavte spínač do polohy .



Systém pro úpravu vody je určený pouze pro menší čištění, např. odsávání v pracovní oblasti. Nepoužívejte ho v režimu sání pro systémová použití v kombinaci s elektrickým nářadím.

### Režim: Přívod vody

- ▶ Nastavte spínač do polohy .
- ▶ Otevřete regulaci vody na diamantové jádrové vrtačce.
  - ▶ Regulace množství vody se provádí pomocí regulace vody na diamantové jádrové vrtačce.

### Režim: Recyklace

- ▶ Nastavte spínač do polohy .
- ▶ Začne odsávání.
- ▶ Otevřete regulaci vody na diamantové jádrové vrtačce.
  - ▶ Regulace množství vody se provádí pomocí regulace vody na diamantové jádrové vrtačce.

## 6.3 Vypnutí systému pro úpravu vody

- ▶ Nastavte spínač zařízení na .

## 6.4 Vyjmutí filtračního vaku

1. Otevřete obě uzavírací spony.
2. Sejměte hlavu zařízení z nádoby na vodu a nečistoty.



Špičaté nebo ostré předměty, které protřhly filtrační vak, mohou způsobit poranění. Ujistěte se, že nedošlo k protřžení filtračního vaku špičatými nebo ostrými předměty. Opatrně vyjměte filtrační vak z držáku filtračního vaku v nádobě na vodu a nečistoty.

3. Pomocí krytu, který je připevněný na filtračním vaku, filtrační vak uzavřete.
4. Vyjměte filtrační vak.
  - ▶ Filtrační vak zlikvidujte v souladu se zákonnými požadavky.
5. Nasadte hlavu zařízení na nádobu na nečistoty.
6. Zavřete obě uzavírací spony.

## 6.5 Vyprázdnění nádoby na nečistoty

1. Otevřete obě uzavírací spony.
2. Sejměte hlavu zařízení z nádoby na vodu a nečistoty.
3. Vyjměte filtrační vak. → Strana 58
4. Vyprázdněte nádobu na nečistoty.
5. Vyčistěte nádobu na vodu a nečistoty.
6. Vložte filtrační vak. → Strana 57
7. Nasadte hlavu zařízení na nádobu na nečistoty.
8. Zavřete obě uzavírací spony.

## 7 Ošetřování a údržba

### 7.1 Kontrola předřazeného filtru

1. Vyjměte držák filtračního vaku.
2. Zkontrolujte, zda není předřazený filtr znečištěný.
3. Pokud je předřazený filtr znečištěný, vyčistěte ho čistou vodou.



Alternativně můžete předřazený filtr vyčistit také kartáčkem nebo stlačeným vzduchem.





## 7.2 Kontrola sledování naplnění 7

### POZOR

**Možné věcné škody!** Nesprávná obsluha může způsobit poškození zařízení.

► Pravidelně kontrolujte a čistěte sledování naplnění. Při známkách poškození výrobek okamžitě vypněte.

1. Vyměňte držák filtračního vaku.
2. Zkontrolujte, zda plovák není zablokovaný.
3. Pokud je plovák zablokovaný, vyčistěte ho.

## 7.3 Kontrola těsnění hlavy zařízení 8

1. Zkontrolujte, zda těsnění není znečištěné.
2. Pokud je těsnění hlavy zařízení znečištěné, vyčistěte ho hadrem.
3. Namažte těsnění.

## 8 Přeprava a skladování

### 8.1 Umístění kufrů na nářadí pro přepravu 9

1. Přidržený oblouk kufru vyklopte nahoru.
2. Umístěte kufr na nářadí rukojemí na přidržený oblouk.



Přidržený oblouk musí přesahovat nejhornější kufr na nářadí.  
Maximální zatížení činí 25 kg.

3. Zahákněte upínací popruh za hák pro upínací popruh.
4. Zajistěte kufr na nářadí upínacím popruhem, aby nesklouzl.

### 8.2 Skladování

► Zařízení odstavte v suché místnosti tak, aby bylo chráněno před neoprávněným použitím.

## 9 Pomoc při poruchách

V případě poruch, které nejsou uvedené v této tabulce nebo které nemůžete odstranit sami, se obraťte na náš servis **Hilti**.

### 9.1 Odstraňování poruch

Porucha	Možná příčina	Řešení
<p>Svíí servisní ukazatel <b>MAX</b>.</p>	<p>V nádobě na vodu a nečistoty je příliš mnoho vody.</p> <p>Plovák uváznu.</p>	<p>► Nechte zapnutý režim <b>přívod vody</b>, dokud servisní ukazatel <b>MAX</b> nezhasne.</p> <p>► Zkontrolujte sledování naplnění. → Strana 59</p>
<p>Svíí servisní ukazatel <b>MIN</b> a zní výstražný akustický signál.</p>	<p>V nádobě na vodu a nečistoty je příliš málo vody.</p>	<p>► Naplňte nádobu na vodu a nečistoty. → Strana 56</p>
<p>Svíí servisní ukazatel <b>chybí filtr</b>.</p>	<p>Chybí filtrační vak nebo není správně nasazený.</p>	<p>► Vložte filtrační vak. → Strana 57</p>



Porucha	Možná příčina	Řešení
 <p>Swití servisní ukazatel <b>průtok vody</b> <b>zablokovaný</b>.</p> <p>Žádný nebo příliš malý průtok vody, ačkoli je v nádobě dostatečné množství vody.</p>	Hadice chladicí vody WMS 100 není úplně připojená k přípojce vody diamantové jádrové vrtačky.	▶ Připojte hadici chladicí vody úplně k přípojce vody diamantové jádrové vrtačky.
	Vodní ventil diamantové jádrové vrtačky je zavřený.	▶ Otevřete vodní ventil na diamantové jádrové vrtačce.
	Průtok vody u vrtací korunky je zablokovaný.	▶ Zajistěte, aby voda mohla protékat vrtací korunkou.
	Předřazený filtr WMS 100 je ucpaný.	▶ Zkontrolujte předřazený filtr. → Strana 58
	Průchozí otvor na připojovacím šroubení hadice chladicí vody je ucpaný.	▶ Prorazte průchozí otvor kolíkem.
	Sítko na přípojce vody diamantové jádrové vrtačky je ucpané.	▶ Vyčistěte sítko kartáčkem.
 <p>Swití servisní ukazatel <b>neznámá chyba</b>.</p>	Diamantová jádrová vrtačka obdržela od WMS 100 neznámý kód.	▶ Zkontrolujte, zda se u WMS 100 nevyskytuje porucha, a vyhledejte řešení v návodu k obsluze WMS 100.
	Špatně funguje spojení mezi vodní hadicí a zařízením.	▶ Namažte O kroužek a protikus.
Držák filtračního vaku se při zvednutí hlavy zařízení také vytáhne nahoru.	Vnitřní součásti přípojky vody jsou suché a/nebo znečištěné.	▶ Zkontrolujte těsnění hlavy zařízení. → Strana 59
<p>Žádný nebo příliš malý průtok vody, ačkoli je v nádobě dostatečné množství vody.</p>	Ucpaný předřazený filtr.	▶ Zkontrolujte předřazený filtr. → Strana 58
	Ucpaný průchozí otvor v připojovací spojení vodní hadice.	▶ Prorazte průchozí otvor kolíkem.
	Znečištěné sítko u přípojky vody na vrtačce.	▶ Vyčistěte sítko kartáčkem.
Žádný nebo snížený sací výkon.	Ucpaný filtrační vak.	▶ Vyměňte filtrační vak.
Znečištěný průzor ukazatele průtoku.	Usazené nečistoty.	▶ Vyšroubujte průtokoměr a vyčistěte ho.
Zařízení se nespustí v režimu <b>REC</b> nebo <b>VAC</b> .	Plovák uváznul.	▶ Zkontrolujte sledování naplnění. → Strana 59
S použitím příslušenství (např. systémem pro úpravu vody) se automaticky spojila přes Bluetooth jiná diamantová jádrová vrtačka.	Se stejným příslušenstvím je spárováno více diamantových jádrových vrtaček. Příslušenství se vždy automaticky spojí s diamantovou jádrovou vrtačkou, která umožňuje nejrychlejší navázání spojení.	▶ Vypněte a znovu zapněte Bluetooth na příslušenství a znovu spojte diamantovou jádrovou vrtačku s příslušenstvím.
Diamantová jádrová vrtačka nenašla WMS 100.	Bluetooth je deaktivované.	▶ Aktivujte funkci Bluetooth na spojovaných zařízeních. → Strana 55

## 10 Likvidace

 Nářadí **Hilti** je vyrobené převážně z recyklovatelných materiálů. Předpokladem pro recyklaci materiálů je jejich řádné třídění. V mnoha zemích odebírá **Hilti** staré nářadí k recyklaci. Informujte se v servisu **Hilti** nebo u prodejního poradce.



- ▶ Nevhazujte elektrické nářadí, elektronická zařízení a akumulátory do smíšeného odpadu!



## 11 Čína RoHS (směrnice o omezení používání nebezpečných látek)

Pod následujícím odkazem najdete tabuľku s nebezpečnými látkami: [qr.hilti.com/r6637919](http://qr.hilti.com/r6637919).  
Odkaz na tabuľku RoHS najdete na konci této dokumentace jako QR kód.

## 12 Záruka výrobce

- ▶ V prípade otázek ohľadne záručných podmienok se obraťte na miestniho partnera **Hilti**.

# Originálny návod na obsluhu

## 1 Informácie o návode na obsluhu

### 1.1 O tomto návode na obsluhu

- Pred uvedením do prevádzky si prečítajte tento návod na obsluhu. Je to predpokladom na bezpečnú prácu a bezproblémovú manipuláciu.
- Dodržujte bezpečnostné pokyny a varovania v návode na obsluhu a na výrobku.
- Tento návod na obsluhu uchováajte vždy s výrobkom a ďalším osobám odovzdávajte výrobok iba s týmto návodom na obsluhu.

### 1.2 Vysvetlenie značiek

#### 1.2.1 Varovné upozornenia

Varovné upozornenia varujú pred rizikami pri zaobchádzaní s výrobkom. Používajú sa nasledujúce signálne slová:

#### **NEBEZPEČENSTVO**

#### **NEBEZPEČENSTVO !**

- ▶ Na označenie bezprostredne hroziaceho nebezpečenstva, ktoré môže spôsobiť ťažký úraz alebo smrť.

#### **VAROVANIE**

#### **VAROVANIE !**

- ▶ Označenie možného hroziaceho nebezpečenstva, ktoré môže viesť k ťažkým poraneniam alebo usmrteniu.





#### **POZOR**

#### **POZOR !**

- ▶ Označenie možnej nebezpečnej situácie, ktorá môže viesť k telesným poraneniam alebo k vecným škodám.

#### 1.2.2 Symboly v dokumentácii

V našich dokumentáciách sa používajú nasledujúce symboly:

	Pred použitím si prečítajte návod na obsluhu
	Upozornenia týkajúce sa používania a iné užitočné informácie
	Zaobchádzanie s recyklovateľnými materiálmi
	Elektrické zariadenia a akumulátory nevyhadzujte do komunálneho odpadu

#### 1.2.3 Symboly na obrázkoch

Na našich vyobrazeniach sa používajú nasledujúce symboly:

	Tieto čísla odkazujú na príslušné vyobrazenie na začiatku tohto návodu
---	--



3	Číslovanie udáva poradie pracovných úkonov na obrázku a môže sa odlišovať od číslovania pracovných úkonov v texte.
11	Čísla pozícií sa používajú v obrázku <b>Prehľad</b> a odkazujú na čísla legendy v odseku <b>Prehľad výrobkov</b> .
	Tento symbol by mal u vás vzbudiť mimoriadnu pozornosť pri zaobchádzaní s výrobkom.

### 1.3 Symboly týkajúce sa výrobkov

#### 1.3.1 Symboly na výrobku

Používajú sa nasledujúce symboly:

	Zákaz prepravy žeriavom
	Bluetooth (voliteľne)

### 1.4 Informácie o výrobku

Výrobky sú určené pre profesionálneho používateľa a smie ich obsluhovať, vykonávať údržbu a opravovať iba autorizovaný, vyškolený personál. Tento personál musí byť špeciálne poučený o vznikajúcich rizikách a nebezpečenstve. Výrobok a jeho pomocné prostriedky sa môžu stať zdrojom nebezpečenstva v prípade, že s nimi bude manipulovať personál bez vzdelania, neodborným spôsobom alebo ak sa nebudú používať v súlade s určením.

Typové označenie a sériové číslo sú uvedené na typovom štítku.

- Poznajte si sériové číslo do nasledujúcej tabuľky. Údaje výrobku budete potrebovať pri dopytoch adresovaných nášmu zastúpeniu alebo servisu.

#### Údaje o výrobku

Systém úpravy vody	DD-WMS 100 DD-WMS 100 BLE
Generácia	01
Sériové číslo	

### 1.5 Vyhlásenie o zhode

Na vlastnú zodpovednosť vyhlasujeme, že tu opísaný výrobok sa zhoduje s nasledujúcimi smernicami a normami. Vyobrazenie vyhlásenia o zhode nájdete na konci tejto dokumentácie.

Technické dokumentácie sú uložené tu:

Hilti Entwicklungsgesellschaft mbH | Zulassung Geräte | Hiltistraße 6 | 86916 Kaufering, DE

## 2 Bezpečnosť

### 2.1 Všeobecné bezpečnostné upozornenia

Okrem bezpečnostných upozornení v jednotlivých kapitolách tohto návodu na obsluhu je potrebné vždy striktné dodržiavať nasledujúce nariadenia.

- Prečítajte si všetky upozornenia! Nerešpektovanie nasledujúcich upozornení môže viesť k úrazu elektrickým prúdom, požiaru a/alebo závažným poraneniam.
- Pri používaní zariadenia v spojení s elektrickým náradím si pred použitím prečítajte návod na obsluhu elektrického náradia a rešpektujte všetky upozornenia.
- Manipulácie alebo zmeny na zariadení nie sú dovolené.
- Používajte vhodné zariadenie. Zariadenie nepoužívajte na také účely, na ktoré nie je určené, používajte ho iba v súlade s určením a ak je v bezchybnom stave.
- Pred prácou so zariadením sa informujte o manipulácii s ním, o nebezpečenstvách, ktoré môžu pochádzať z materiálu a o likvidácii povysávaného materiálu.
- Zohľadnite vplyvy vonkajšieho prostredia. Zariadenie nepoužívajte tam, kde hrozí riziko požiaru alebo výbuchu.
- Zariadenie smú používať iba osoby, ktoré sú s ním oboznámené, boli poučené o bezpečnom používaní a rozumejú nebezpečenstvám či rizikám, ktoré z toho vyplývajú. Zariadenie nie je určené pre deti.



- ▶ Nepoužívané zariadenia odkladajte na bezpečnom mieste a bezpečným spôsobom. Nepoužívané zariadenia by sa mali odložiť na suchom, vyvýšenom alebo uzatvorenom mieste, mimo dosahu detí.

## 2.2 Elektrická bezpečnosť

- ▶ Pripájacia zástrčka zariadenia musí byť vhodná do danej zásuvky. Zástrčka sa nesmie žiadnym spôsobom meniť. Spolu so zariadeniami s ochranným uzemnením nepoužívajte žiadne zástrčkové adaptéry. Nezmenené zástrčky a vhodné zásuvky znižujú riziko úrazu elektrickým prúdom.
- ▶ Zástrčku zapojte do vhodnej uzemnenej zásuvky, ktorá je bezpečne nainštalovaná a spĺňa všetky lokálne predpisy. Pokiaľ si nie ste istý, či je zásuvka uzemnená, dajte ju skontrolovať kvalifikovanému odborníkovi na elektrické zariadenia.
- ▶ Zabráňte telesnému kontaktu s uzemnenými povrchmi, ako sú rúry, kúrenia, sporáky a chladničky. Pri uzemnení vášho tela hrozí zvýšené riziko úrazu elektrickým prúdom.
- ▶ Zariadenie chráňte pred dažďom. Vniknutie vody do elektrického zariadenia zvyšuje riziko úrazu elektrickým prúdom.
- ▶ Uistite sa o tom, že sieťový kábel neleží v kalužiach.
- ▶ Pripájacie vedenie zariadenia pravidelne kontrolujte a v prípade poškodenia ho nechajte vymeniť servisným strediskom **Hilti**. Pravidelne kontrolujte predlžovacie vedenia a ak sú poškodené, vymeňte ich.
- ▶ Pokiaľ dôjde pri práci k poškodeniu sieťového pripájacieho vedenia a/alebo predlžovacieho kábla, nesmiete sa ich dotýkať. Vytiahnite sieťovú zástrčku zo zásuvky. Poškodené sieťové pripájacie vedenia a predlžovacie káble predstavujú nebezpečenstvo úrazu elektrickým prúdom.
- ▶ Sieťové pripájacie vedenie sa smie vymeniť výlučne za typ uvedený v návode na obsluhu.
- ▶ Kábel nepoužívajte na účely, na ktoré nie je určený, na prenášanie, zavesenie zariadenia alebo na vytáňovanie zástrčky zo zásuvky. Chráňte kábel pred vysokou teplotou, olejom, ostrými hranami alebo pred pohybujúcimi sa časťami zariadenia. Poškodené alebo zauzlené káble zvyšujú riziko úrazu elektrickým prúdom.
- ▶ Pri práci s elektrickým zariadením vo vonkajšom prostredí používajte iba predlžovacie káble vhodné aj do vonkajšieho prostredia. Používanie predlžovacieho kábla vhodného aj do vonkajšieho prostredia znižuje riziko úrazu elektrickým prúdom.
- ▶ Pri prerušení dodávky elektrického prúdu vypnite zariadenie a vytiahnite sieťovú zástrčku.
- ▶ Zásuvku pre náradie používajte len pre elektrické náradie, ktorého výkon je vo vytlačenej rozmedzí.
- ▶ Zariadenie nikdy neprevádzkujte v znečistenom alebo vlhkom stave. Prach zachytený na povrchu zariadenia, predovšetkým vodivými materiálmi, alebo vlhkosť môžu za nepriaznivých podmienok viesť k úrazu elektrickým prúdom. Znečistené zariadenia preto dajte v pravidelných intervaloch prekontrolovať v servise **Hilti**, najmä ak často opravovávate vodivé materiály.

## 2.3 Bezpečnosť osôb

- ▶ Pri práci buďte pozorný, dávajte pozor na to, čo robíte a k práci so zariadením pristupujte s rozvahou. Zariadenie nepoužívajte vtedy, keď ste unavení alebo pod vplyvom drog, alkoholu alebo liekov. Aj moment nepozornosti pri používaní zariadenia môže viesť k vzniku závažných poranení.
- ▶ Používateľ a osoby zdržiavajúce sa v blízkosti musia počas používania a údržby zariadenia používať vhodné ochranné okuliare, ochrannú prilbu, chrániče sluchu, ochranné rukavice, bezpečnostnú obuv a ľahkú masku na ochranu dýchacích ciest.
- ▶ Zabezpečte dobré vetranie pracoviska a prípadne používajte ochrannú masku vhodnú pre príslušný prach. Dotýkanie sa alebo vdychovanie takéhoto prachu môže vyvolať alergické reakcie a/alebo ochorenia dýchacích ciest používateľa alebo osôb nachádzajúcich sa v blízkosti. Určitý prach, napr. prach z dubového alebo bukového dreva, sa považuje za rakovinotvorný, predovšetkým v spojení s prísadami na úpravu dreva (chromát, prostriedky na ochranu dreva). S materiálom obsahujúcim azbest smú manipulovať len odborníci.
- ▶ Aby bola zaistená nekontrolovane stabilita zariadenia, aktivujte brzdy koliesok. Pri uvoľnených brzdách koliesok sa môže zariadenie nekontrolovane uviesť do pohybu.
- ▶ Ak je možné namontovať zariadenia na odsávanie a zachytávanie prachu, presvedčte sa, že tieto zariadenia sú pripojené a používajú sa správne. Používanie odsávania prachu môže znižovať ohrozenia vyvolané prachom.

## 2.4 Bezpečnostné upozornenia v súvislosti s používaním

- Pred začatím práce je potrebné informovať personál obsluhy o manipulácii so zariadením, o rizikách vyplývajúcich z materiálu a o bezpečnej likvidácii vysávaného materiálu.
- Toto zariadenie nepoužívajte na vysávanie ľudí a zvierat.



- Nepoužívajte zariadenie v stacionárnom nepretržitom režime prevádzky, v automatických alebo poloautomatických zariadeniach.
- Kryt zariadenia nepoužívajte ako náhradu rebrika.
- Zariadenie nepoužívajte pod vodou.

## 2.5 Vysávaný materiál

- ▶ Zdravie ohrozujúci, horľavý a/alebo výbušný prach sa nesmie vysávať (horčíkovo-hliníkový prach atď.). Materiály, ktoré majú teplotu vyššiu ako 60 °C, sa nesmú vysávať (napríklad tlejúce cigarety, horúci popol).
- ▶ Horľavé, výbušné, agresívne kvapaliny sa nesmú vysávať (chladiace a mazacie prostriedky, benzín, rozpúšťadlá, kyseliny (pH < 5), lúhy (pH > 12,5) atď.).
- ▶ Pri unikaní peny alebo kvapalín zariadenie ihneď vypnite.
- ▶ Pri vysávaní horúceho materiálu do teploty max. 60 °C noste ochranné rukavice.
- ▶ Pri práci s minerálnym kalom z vrtania noste ochranný odev a zabráňte kontaktu s pokožkou (pH > 9, žieravé).
- ▶ Zabráňte kontaktu s alkalickými alebo kyslými kvapalinami. Pri náhodnom kontakte opláchnite vodou. Pri vniknutí kvapaliny do očí ich vypláchnite oči veľkým množstvom vody a dodatočne vyhľadajte lekársku pomoc.
- ▶ Zariadenie v triede prachu M sa hodí na vysávanie/odsávanie suchých, nehorľavých druhov prachu, drevených pilín a triesok a nebezpečného prachu s hraničnými hodnotami expozície  $\geq 0,1 \text{ mg/m}^3$ . Podľa nebezpečnosti vysávaného/odsávaného prachu musí byť zariadenie vybavené vhodnými filtermi.

## 2.6 Starostlivé zaobchádzanie a používanie zariadenia

- ▶ Zariadenie nikdy nenechávajte bez dozoru.
- ▶ Zariadenie chráňte pred mrazom.
- ▶ Zariadenie na obmedzovanie stavu vody pravidelne čistite podľa pokynov, s použitím kefy a skontrolujte výskyt náznakov jeho poškodenia.
- ▶ Pri nasadzovaní hlavy vysávača dávajte pozor na to, aby nedošlo k zacviknutiu a aby ste nepoškodili sieťový kábel. Hrozí riziko poranenia a poškodenia.
- ▶ Kontrolujte výskyt prípadných poškodení na zariadení a príslušenstve. Pred ďalším používaním sa musia ochranné zariadenia alebo mierne poškodené časti starostlivo skontrolovať, či fungujú bezchybne a v súlade s ich určením. Skontrolujte, či pohyblivé časti fungujú bezchybne a nezasekávajú sa, alebo či nie sú jednotlivé časti poškodené. Všetky časti musia byť správne namontované a musia spĺňať všetky podmienky na zaručenie bezchybného prevádzkovania zariadenia.
- ▶ Vaše zariadenie zverte do opravy iba kvalifikovanému odbornému personálu a iba s použitím originálnych náhradných súčiastok. Tak je možné zaistiť, aby zostala zachovaná bezpečnosť zariadenia.
- ▶ Pri nepoužívaní zariadenia (počas prestávok v práci), pred údržbou a opravami, pred výmenou častí príslušenstva alebo pred výmenou filtra vždy vyťahnite sieťovú zástrčku zo zásuvky. Toto bezpečnostné opatrenie zabraňuje neúmyselnému spusteniu zariadenia.
- ▶ Zariadenie nikdy neťahajte do inej pracovnej pozície za sieťový kábel. Neprechádzajte zariadením cez sieťový kábel.
- ▶ Zariadenie neprepravujte pomocou žeriava.



### 3 Opis

#### 3.1 Prehľad výrobku

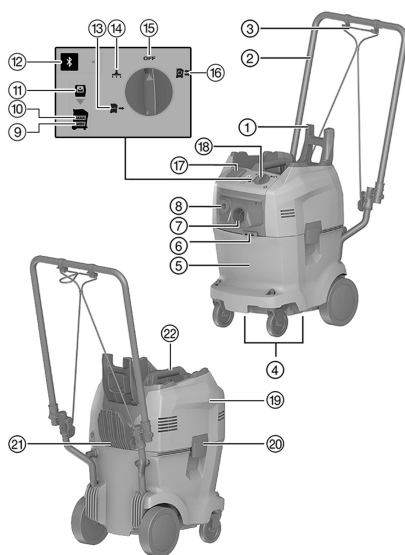

- ① Pridržiavací strmeň kufru
- ② Posuvná rukoväť
- ③ Upínací pás
- ④ Priehlbne rukoväti
- ⑤ Nádobá na vodu a nečistoty
- ⑥ Hák na upínací pás
- ⑦ Vstupná tvarovka sacej hadice
- ⑧ Výstupná tvarovka hadice na zásobovanie vodou
- ⑨ Varovné svetlo "Hladina vody príliš nízka"
- ⑩ Varovné svetlo "Hladina vody príliš vysoká"
- ⑪ Varovné svetlo "Žiadny filter"
- ⑫ Tlačidlo "Bluetooth" LED (voliteľne)
- ⑬ Režim "Zásobovanie vodou"
- ⑭ Režim "Vysávanie"
- ⑮ Režim "Vyp."
- ⑯ Režim "Recyklácia"
- ⑰ Prístrojová zásuvka (voliteľne)
- ⑱ Prepínač zariadenia
- ⑲ Hlava zariadenia
- ⑳ Uzatváracia spona
- ㉑ Hák na kábel
- ㉒ Rukoväť

#### 3.2 Používanie v súlade s určením

Elektrický systém úpravy vody DD-WMS 100 je určený na použitie s diamantovými jadrovými vrtacími strojmi na vrtanie namokro.

DD-WMS 100 používajte na odsávanie vrtného kalu, úpravu vody a zásobovanie diamantových jadrových vrtacích strojov vodou.

Toto zariadenie je vhodné na priemyselné používanie, napríklad v hoteloch, školách, nemocniciach, fabrikách, skladoch, kanceláriách a prenajatých priestoroch.

Zariadenie môžete prevádzkovať v týchto druhoch prevádzky:

- **Recyklácia**  
Dodávka vody diamantovým jadrovým vrtacím strojom pri súčasnom odsávaní a filtrácii vrtného kalu.
- **Zásobovanie vodou**  
Dodávka vody diamantovým jadrovým vrtacím strojom bez odsávania.
- **Vysávač**  
Menšie čistiace práce.

#### 3.3 Rozsah dodávky

Systém úpravy vody DD-WMS 100, sacia a napájacia hadica s prípojkami, 1 filtračné vrečko, návod na obsluhu



Ďalšie systémové výrobky, ktoré sú schválené pre váš výrobok, nájdete vo vašom **Hilti Store** alebo na stránke: [www.hilti.group](http://www.hilti.group)



### 3.4 Ovládacie tlačidlá

Ovládacie tlačidlo	Opis
	Vyp.
	Režim recyklácie
	Režim zásobovania vodou
	Sací režim
	Bluetooth (voliteľne)

### 3.5 Stav Bluetooth LED (voliteľne)

Ovládacie tlačidlo	Stav LED	Opis
	LED nesvieti	Funkcia Bluetooth je vypnutá.
	LED pulzuje	Funkcia Bluetooth je zapnutá. Bez spojenia s iným náradím.
	LED bliká	Funkcia Bluetooth je zapnutá. Prebieha proces párovania.
	LED svieti	Funkcia Bluetooth je zapnutá. Spojené s iným náradím.

### 3.6 Servisné indikácie

LED	Opis
	<b>Príliš nízka hladina vody</b> Naplnite nádobu na vodu a nečistoty po značku <b>MAX</b> .
	<b>Hladina vody príliš vysoká</b> Zapnite režim zásobovania vodou, kým nezhasne servisná indikácia.
	<b>Žiadny filter</b> Vložte filtračné vrečko správne.

### 3.7 Symboly a vysvetlivky na multifunkčnom displeji diamantového jadrového vŕtacieho stroja (voliteľne s funkciou Bluetooth)





Pre nasledujúce zobrazenia musí byť diamantový jadrový vŕtací stroj pripravený na prevádzku (zapojený do zástrčky a PRCD zapnutý) a spojený s WMS 100 prostredníctvom Bluetooth.

Zobrazenia sa môžu v závislosti od druhu použitia líšiť.

Zobrazenie na displeji	Opis
 Žiadny filter	<p>Filteračné vrečko chýba alebo nie je správne vložené. WMS 100 nie je pripravený na použitie.</p> <p>Vložte filtračné vrečko správne.</p>





Zobrazenie na displeji	Opis
 Hladina vody príliš vysoká	V nádobe na vodu a nečistoty je príliš veľa vody. WMS 100 nevysáva. Zapnite režim <b>Zásobovanie vodou</b> , kým nezhasne servisný indikátor <b>MAX</b> .
 Tok vody zablokovaný	Voľný prietok vody v systéme je zablokovaný. <b>WMS 100</b> neprečerpáva. Uistite sa, že voda z <b>WMS 100</b> môže voľne prúdiť až k diamantovej vŕtacej korunkke.
 Príliš nízka hladina vody	V nádobe na vodu a nečistoty je príliš málo vody. Fungujúce zásobovanie vodou už nie je zabezpečené. Naplňte nádobu na vodu a nečistoty po značku <b>MAX</b> .
 Neznáma chyba	Diamantový jadrový stroj dostal od WMS 100 neznámy chybový kód. Skontrolujte, či sa v WMS 100 nevyskytuje porucha a vyhľadajte riešenie v návode na obsluhu WMS 100.



### 3.8 Bluetooth®

Tento výrobok je vybavený funkciou Bluetooth (voliteľne).

Bluetooth je bezdrôtový prenos údajov, prostredníctvom ktorého dokážu dva výrobky, podporujúce funkciu Bluetooth, navzájom komunikovať na krátku vzdialenosť.

Na zaručenie stabilného spojenia pomocou Bluetooth musí existovať vizuálne spojenie medzi navzájom spojenými výrobkami.



#### Funkcie Bluetooth na tomto výrobku

- Automatické zapínanie a vypínanie zásobovania vodou pri vŕtaní v režimoch **Recyklácia**  alebo **Zásobovanie vodou** .
- Zobrazenia servisných hlásení na displeji pripojeného diamantového jadrového vŕtacieho stroja.

#### Zapnutie alebo vypnutie Bluetooth



**Hilti** Výrobky sa dodávajú s vypnutou funkciou Bluetooth. Pri prvom uvedení do prevádzky sa funkcia Bluetooth automaticky zapne.

- Na vypnutie stlačte tlačidlo  a podržte ho stlačené minimálne 10 sekúnd.
- Na zapnutie stlačte tlačidlo .

#### Spáročovanie výrobkov

Spáročovanie so systémom na úpravu vody ostane zachované dovtedy, kým sa diamantový jadrový vŕtací stroj nespáročuje s iným WMS 100 alebo kým sa nevypne funkcia Bluetooth. Spáročovanie ostane zachované aj po vypnutí a zapnutí výrobkov a spáročované výrobky sa opäť automaticky spoja.

- Na spáročovanie s diamantovým jadrovým vŕtacím strojom **Hilti** stlačte pri zapnutej funkcii Bluetooth tlačidlo .

Iný diamantový jadrový vŕtací stroj v dosahu môžete spáročovať s WMS 100:

1. Vypnite a opäť zapnite Bluetooth na aktuálnej spáročovanom systéme úpravy vody.
2. Nanovo spustíte proces páročovania s iným diamantovým jadrovým vŕtacím strojom.



Časové okno pre spojenie s iným diamantovým jadrovým vŕtacím strojom predstavuje 2 minúty. Po uplynutí 2 minút sa zruší vytvorenie spojenia.

#### Licencia

Funkcia Bluetooth nie je dostupná na všetkých trhoch.



## 4 Technické údaje

### 4.1 Systém recyklácie vody

**i** Menovité napätie, menovitý prúd, frekvenciu a/alebo menovitý príkon nájdete na typovom štítku špecifickom pre danú krajinu.

**Len pre trh vo Švajčiarsku a Lichtenštajnsku:** Zásuvku zariadenia používajte iba na aplikácie v suchom prostredí.

Pri prevádzkovaní na generátore alebo transformátore musí byť jeho výstupný (podávaný) výkon minimálne dvakrát taký vysoký ako je menovitý príkon, ktorý je uvedený na typovom štítku zariadenia. Prevádzkové napätie transformátora alebo generátora musí byť neustále v rozsahu +5 % a -15 % menovitého napätia zariadenia.

Trieda ochrany	I
Druh ochrany	IPX4
Hmotnosť podľa EPTA-Procedure 01/2003	19,7 kg
Hmotnosť hadice	1,8 kg
Prevádzková teplota	3 °C ... 40 °C
Odporúčany teplotný rozsah pre prepravu a skladovanie (bez vody na nádoby)	-25 °C ... 70 °C
Dĺžka sacej hadice	5 m
Dĺžka tlakovej hadice	5,1 m
Dĺžka sieťovej šnúry	4,8 m
Objem nádoby	32 ℓ
Plniace množstvo vody	14 ℓ
Objemový prietok (vzduch)	74 ℓ/s
Prúd vody	3 ℓ/min
Tlak vody	7 bar

### 4.2 Bluetooth

Frekvenčné pásmo	2 400 MHz ... 2 483 MHz
Maximálny vyžarovaný vysielaný výkon	10 dBm

### 4.3 Informácie o hluku a vibráciách (merané podľa normy EN 60335-2-69)

Typická úroveň emisií akustického tlaku, hodnotená ako A	≤ 76 dB
Neistota uvedených akustických hladín	2 dB
Triaxiálna hodnota vibrácií (výsledný vektor vibrácií)	2,5 m/s <sup>2</sup>
Neistota pre uvedené hodnoty vibrácií	≤ 0,2 m/s <sup>2</sup>

## 5 Uvedenie do prevádzky

### 5.1 Plnenie nádoby na vodu a nečistoty

- Otvorte dve uzatváracie spony.
- Odstráňte filtračné vrecko. → strana 70
- Naplnite vodou nádobu na vodu po značku **MAX**.

**i** Keď svieti varovné svetlo **Hladina vody príliš vysoká**, zariadenie sa nemôže prevádzkovať. Pri režimoch "Zásobovanie vodou" a "Recyklácia" musí byť nádoba na vodu a nečistoty naplnená.

- Vložte filtračné vrecko. → strana 69



5. Nasadíte hlavu zariadenia na nádobu na vodu a nečistoty.
6. Uzatvorte dve uzatváracie spony.

## 5.2 Vloženie filtračného vrecka 3



V režimoch **Vysávanie** a **Recyklácia** musí byť vložený filter.

1. Otvorte dve uzatváracie spony.
2. Zdvihnite hlavu zariadenia z nádoby na vodu a nečistoty.
3. Upevnite filter na držiak filtra.
4. Nasadíte hlavu zariadenia na nádobu na nečistoty.
5. Uzatvorte dve uzatváracie spony.

## 5.3 Spojenie hadice s diamantovým jadrovým vŕtacím strojom 4

1. Pripojte saciu hadicu na vstupnú tvarovku sacej hadice.
2. Pripojte hadicu na vodu na výstupnú tvarovku hadice na zásobovanie vodou.
3. Druhý koniec sacej hadice pripojte na krúžok na zachytávanie vody diamantového jadrového vŕtacieho stroja.



V prípade potreby použite kužeľovitý adaptér.

4. Druhý koniec hadice na vodu pripojte na diamantový jadrový vŕtací stroj.

## 6 Obsluha

### 6.1 Zapnutie zariadenia



#### VAROVANIE

**Nebezpečenstvo úrazu elektrickým prúdom!** Vykonávanie údržby a opravy so zapojenou sieťovou zástrčkou môže viesť k závažným poraneniam a k popáleninám.

- ▶ Pred akoukoľvek údržbou a opravami vždy vyťahnite sieťovú zástrčku zo zásuvky!



#### VAROVANIE

**Nebezpečenstvo** pri používaní, ktoré nie je v súlade s určeným účelom používania!

- ▶ Toto zariadenie nie je vhodné na zachytávanie prachu ohrozujúceho zdravie.



#### POZOR

**Nebezpečenstvo poranenia** následkom neodbornej obsluhy!

- ▶ Zariadenie smie obsluhovať iba autorizovaný, inštruovaný personál. Tento personál musí byť špeciálne poučený o možných rizikách.



#### POZOR

**Nebezpečenstvo** pri používaní, ktoré nie je v súlade s určeným účelom používania!

- ▶ Zásuvku na zariadení používajte len na účely, ktoré sú opísané v tomto návode.



#### POZOR

**Možné vecné škody!** Nesprávna obsluha môže viesť k poškodeniam zariadenia.

- ▶ Pri unikaní peny alebo kvapalín zariadenie ihneď vypnite.

1. Spojte hadicu s diamantovým jadrovým vŕtacím strojom. → strana 69
2. Vypínačom zariadenia zvolte požadovaný režim.



## 6.2 Výber režimu

### Režim: Vysávanie/odsávanie

- ▶ Vypínač zariadenia zapnite do polohy .



Systém úpravy vody je určený len na menšie čistenie, napr. vysávanie pracoviska. V režime vysávania ho nepoužívajte na systémové aplikácie v kombinácii s elektrickým náradím.

### Režim: Zásobovanie vodou

- ▶ Vypínač zariadenia zapnite do polohy .
- ▶ Otvorte reguláciu vody na diamantovom jadrovom vrtacom stroji.
  - ▶ Riadenie dodávky vody sa uskutočňuje reguláciou vody na diamantovom jadrovom vrtacom stroji.

### Režim: Recyklácia

- ▶ Vypínač zariadenia zapnite do polohy .
- ▶ Odsávanie sa spustí.
- ▶ Otvorte reguláciu vody na diamantovom jadrovom vrtacom stroji.
  - ▶ Riadenie dodávky vody sa uskutočňuje reguláciou vody na diamantovom jadrovom vrtacom stroji.

## 6.3 Vypínanie systému úpravy vody

- ▶ Vypínač zariadenia zapnite na **OFF**.

## 6.4 Odstránenie filtračného vrečka

1. Otvorte dve uzatváracie spony.
2. Zdvihnite hlavu zariadenia z nádoby na vodu a nečistoty.



Hroty alebo ostré predmety, ktoré prerazia filtračné vrečko, môžu spôsobiť poranenia. Uistite sa, že špicaté alebo ostré predmety neprerazili filtračné vrečko. Filtračné vrečko opatrne odoberte z držiaka v nádobe na vodu a nečistoty.

3. Zatvorte filtračné vrečko vekom, ktoré je pripevnené na filtračnom vrečku.
4. Odstráňte filtračné vrečko.
  - ▶ Zlikvidujte filtračné vrečko podľa zákonných požiadaviek.
5. Nasadzte hlavu zariadenia na nádobu na nečistoty.
6. Uzatvorte dve uzatváracie spony.

## 6.5 Vyprázdnenie nádoby na nečistoty

1. Otvorte dve uzatváracie spony.
2. Zdvihnite hlavu zariadenia z nádoby na vodu a nečistoty.
3. Odstráňte filtračné vrečko. → strana 70
4. Vyprázdnite nádobu na nečistoty.
5. Vyčistite nádobu na vodu a nečistoty.
6. Vložte filtračné vrečko. → strana 69
7. Nasadzte hlavu zariadenia na nádobu na nečistoty.
8. Uzatvorte dve uzatváracie spony.

## 7 Starostlivosť a údržba/oprava

### 7.1 Kontrola vstupného filtra

1. Odstráňte držiak filtračného vrečka.
2. Skontrolujte, či nie je vstupný filter znečistený.
3. Keď je vstupný filter znečistený, vyčistite ho čerstvou vodou.



Alternatívne môžete vstupný filter vyčistiť aj kefkou alebo stlačeným vzduchom.



## 7.2 Kontrola sledovania stavu naplnenia

### POZOR

**Možné vecné škody!** Nesprávna obsluha môže viesť k poškodeniam zariadenia.

- ▶ Pravidelne kontrolujte a čistite indikátor stavu naplnenia. Pri náznaku poškodenia zariadenie okamžite vypnite.

1. Odstráňte držiak filtračného vrečka.
2. Skontrolujte, či nie je plavák zablokovaný.
3. Keď je plavák zablokovaný, vyčistite ho.

## 7.3 Kontrola tesnenia hlavy zariadenia

1. Skontrolujte tesnenie hlavy zariadenia, či nie je znečistené.
2. Keď je tesnenie hlavy zariadenia znečistené, vyčistite ho handrou.
3. Tesnenie namažte.

## 8 Preprava a skladovanie

### 8.1 Pripevnenie kufra na zariadenie pri preprave

1. Pridržiavací strmeň kufra vyklopte hore.
2. Kufor na zariadenie pripevnite držadlami na pridržiavací strmeň kufra.



Pridržiavací strmeň kufra musí vyčnievať nad najvyššie uložený kufor na zariadení.  
Maximálne zaťaženie je 25 kg.

3. Zaveste upínací pás na hák.
4. Kufor na zariadenie zaistíte upínacím pásom, aby neskĺzol.

### 8.2 Skladovanie

- ▶ Zariadenie odložte v suchom priestore tak, aby bolo chránené pred neoprávneným používaním.



## 9 Pomoc v prípade porúch

Pri výskyte takých porúch, ktoré nie sú uvedené v tejto tabuľke, alebo ktoré nedokážete odstrániť sami, sa obráťte na náš servis **Hilti**.

### 9.1 Poruchy a ich odstraňovanie

Porucha	Možná príčina	Riešenie
<p>Servisná indikácia <b>MAX</b> svieti.</p>	<p>V nádobe na vodu a nečistoty je príliš veľa vody.</p>	<p>▶ Zapnite režim <b>Zásobovanie vodou</b>, kým nezhasne servisný indikátor <b>MAX</b>.</p>
<p>Servisná indikácia <b>MIN</b> svieti a zaznie varovný tón.</p>	<p>V nádobe na vodu a nečistoty je príliš málo vody.</p>	<p>▶ Naplňte nádobu na vodu a nečistoty. → strana 68</p>



Porucha	Možná príčina	Riešenie
 <p>Servisná indikácia <b>Žiadny filter.</b></p>	<p>Filtračné vrečko chýba alebo nie je správne vložené.</p>	<p>► Vložte filtračné vrečko. → strana 69</p>
 <p>Servisná indikácia <b>Prietok vody zablokovaný</b> svieti.</p> <p>Malý alebo nízky prietok vody, hoci je v nádobe dostatok vody.</p>	<p>Hadica chladiacej vody jednotky WMS 100 nie je úplne zasunutá do prípojky vody diamantového jadrového vŕtacieho stroja.</p>	<p>► Hadicu chladiacej vody úplne zasunúť do prípojky vody diamantového jadrového vŕtacieho stroja.</p>
	<p>Vodný ventil diamantového jadrového vŕtacieho stroja je zatvorený.</p>	<p>► Otvorte vodný ventil na diamantovom jadrovom vŕtacom stroji.</p>
	<p>Prietok vody na vŕtacej korunkke je zablokovaný.</p>	<p>► Uistite sa, cez vŕtaciú korunkku môže prúdiť voda.</p>
	<p>Vstupný filter jednotky WMS 100 je upchatý.</p>	<p>► Skontrolujte vstupný filter. → strana 70</p>
	<p>Priechodný otvor na pripojovacej vsuvke hadice chladiacej vody je upchatý.</p>	<p>► Prerazte priechodný otvor kolíkom.</p>
<p>Sitko na prípojke vody diamantového jadrového vŕtacieho stroja je upchaté.</p>	<p>► Vyčistite sitko kefkou.</p>	
 <p>Servisná indikácia <b>Neznáma chyba.</b></p>	<p>Diamantový jadrový stroj dostal od WMS 100 neznámy chybový kód.</p>	<p>► Skontrolujte, či sa v WMS 100 nevyskytuje porucha a vyhľadajte riešenie v návode na obsluhu WMS 100.</p>
<p>Spoj hadice na vodu so zariadením má ťažký chod.</p>	<p>Pripájací nastavtec suchý a/alebo znečistený.</p>	<p>► Namastite O-krúžok a protikus.</p>
<p>Držiak filtračného vrečka sa pri nadvíhnutí hlavy zariadenia vytiahne spolu s ňou</p>	<p>Interné časti prípojky vody suché a/alebo znečistené.</p>	<p>► Skontrolujte tesnenie hlavy zariadenia. → strana 71</p>
<p>Malý alebo nízky prietok vody, hoci je v nádobe dostatok vody.</p>	<p>Vstupný filter upchatý</p>	<p>► Skontrolujte vstupný filter. → strana 70</p>
	<p>Upchatý priechodný otvor v pripájacom nastavci hadice na vodu.</p>	<p>► Prerazte priechodný otvor kolíkom.</p>
	<p>Sitko v prípojke vody vŕtacieho stroja je znečistené.</p>	<p>► Vyčistite sitko kefkou.</p>
<p>Žiadny alebo znížený sací výkon.</p>	<p>Filtračné vrečko je upchaté.</p>	<p>► Vymeňte filtračné vrečko.</p>
<p>Priezor indikátora prietoku vody znečistený.</p>	<p>Usadeniny nečistôt</p>	<p>► Odkrúžte indikátor prietoku a vyčistite ho.</p>
<p>Zriadenie sa v režime <b>REC</b> alebo <b>VAC</b> nerozbehne.</p>	<p>Plavák sa zasekáva.</p>	<p>► Skontrolujte sledovanie stavu naplnenia. → strana 71</p>
<p>Iný diamantový jadrový vŕtací stroj sa automaticky spojil prostredníctvom Bluetooth s použitým príslušenstvom (napr. systém na úpravu vody).</p>	<p>Viacero diamantových jadrových vŕtacích strojov je spárovaných s rovnakým príslušenstvom. Príslušenstvo sa vždy automaticky spojí s diamantovým jadrovým vŕtacím strojom, ktorý umožní najrýchlejšie vytvorenie spojenia.</p>	<p>► Vypnite a opäť zapnite Bluetooth na príslušenstve a diamantový jadrový vŕtací stroj opätovne spojte s príslušenstvom.</p>
<p>Diamantová vŕtačka nenašla WMS 100.</p>	<p>Funkcia Bluetooth je deaktivovaná.</p>	<p>► Aktivujte funkciu Bluetooth na zariadeniach, ktoré sa majú spojiť. → strana 67</p>



## 10 Likvidácia

Náradie značky **Hilti** je z veľkej časti vyrobené z recyklovateľných materiálov. Predpokladom na opakované využitie recyklovateľných materiálov je ich správne separovanie. V mnohých krajinách firma **Hilti** odobere vaše staré náradie na recykláciu. Opýtajte sa na to v zákaznickom servise firmy **Hilti** alebo u svojho obchodného poradcu.



- ▶ Elektrické prístroje, elektronické zariadenia a akumulátory nedávajte do domáceho odpadu!

## 11 Čína RoHS (smernica o obmedzení používania určitých nebezpečných látok v elektrických a elektronických zariadeniach)

Pod nasledujúcim odkazom nájdete tabuľku nebezpečných látok: [qr.hilti.com/r6637919](http://qr.hilti.com/r6637919).

Odkaz na tabuľku RoHS nájdete na konci tejto dokumentácie ako QR kód.

## 12 Záruka výrobcu

- ▶ Ak máte akékoľvek otázky týkajúce sa záručných podmienok, obráťte sa, prosím, na vášho lokálneho partnera spoločnosti **Hilti**.

# Originalna navodila za uporabo

## 1 Informacije glede navodil za uporabo

### 1.1 K tem navodilom za uporabo

- Pred začetkom uporabe preberite ta navodila za uporabo. To je pogoj za varno delo in nemoteno uporabo.
- Upoštevajte varnostna navodila in opozorila v teh navodilih za uporabo in na izdelku.
- Navodila za uporabo vedno hranite blizu izdelka in jih vedno priložite, če izdelek posredujete drugim osebam.

### 1.2 Legenda

#### 1.2.1 Opozorila

Opozorila opozarjajo na nevarnosti pri delu z izdelkom. Uporabljajo se naslednje signalne besede:

#### NEVARNOST

**NEVARNOST !**

- ▶ Za neposredno grozečo nevarnost, ki lahko pripelje do težjih telesnih poškodb ali do smrti.

#### OPOZORILO

**OPOZORILO !**

- ▶ Za morebitno grozečo nevarnost, ki lahko povzroči težke telesne poškodbe ali smrt.

#### PREVIDNO

**PREVIDNO !**

- ▶ Za možno nevarnost, ki lahko pripelje do telesnih poškodb ali materialne škode.

#### 1.2.2 Simboli v dokumentaciji

V naših dokumentih so uporabljeni naslednji simboli:



Pred uporabo preberite navodila za uporabo



Navodila za uporabo in druge uporabne informacije



	Ravnanje z materiali, ki jih je mogoče znova uporabiti
	Električnih orodij in akumulatorskih baterij ne odstranjujte s hišnimi odpadki

### 1.2.3 Simboli na slikah

Na naših slikah so uporabljeni naslednji simboli:

	Te številke označujejo slike na začetku teh navodil
	Oštevilčenje na slikah prikazuje postopek po korakih in se lahko razlikuje od delovnih korakov v besedilu
	Na sliki <b>Pregled</b> so uporabljene številke položajev, ki se nanašajo na številke v legendi poglavja <b>Pregled izdelka</b>
	Ta znak opozarja, da morate biti pri uporabi izdelka še posebej pozorni.

## 1.3 Simboli, ki so odvisni od izdelka

### 1.3.1 Simboli na izdelku

Uporabljajo se naslednji simboli:

	Transport z dvigalom je prepovedan
	Bluetooth (dodatna oprema)

## 1.4 Informacije o izdelku

Izdelki so namenjeni profesionalnim uporabnikom; uporablja, vzdržuje in servisira jih lahko le pooblaščen in ustrezno usposobljeno osebje. To osebje je treba dodatno poučiti o nevarnostih, ki se pojavljajo pri delu. Izdelek in njegovi pripomočki so lahko nevarni, če jih nepravilno uporablja nestrokovno osebje in če se uporabljajo v nasprotju z namembnostjo.

Tipška oznaka in serijska številka sta navedeni na tipski ploščici.

- Serijsko številko prepisite v naslednjo preglednico. Podatke o izdelku potrebujete v primeru morebitnih vprašanj za našega zastopnika ali servis.

#### Informacije o izdelku

Sistem za pripravo vode	DD-WMS 100 DD-WMS 100 BLE
Generacija	01
Serijska št.	

## 1.5 Izjava o skladnosti

Z izključno odgovornostjo izjavljamo, da tukaj opisan izdelek ustreza naslednjim direktivam in standardom. Kopijo izjave o skladnosti si lahko ogledate na koncu te dokumentacije.

Tehnična dokumentacija je na voljo tukaj:

Hilti Entwicklungsgesellschaft mbH | Zulassung Geräte | Hiltistraße 6 | 86916 Kaufering, DE

## 2 Varnost

### 2.1 Splošna varnostna navodila

Poleg varnostnih navodil v posameznih poglavjih teh navodil za uporabo morate strogo upoštevati tudi naslednja določila.

- Preberite vsa navodila! Neupoštevanje naslednjih opozoril lahko pripelje do električnega udara, požara in/ali težkih telesnih poškodb.
- Pred uporabo naprave v kombinaciji z električnim orodjem preberite navodila za uporabo električnega orodja in upoštevajte vsa opozorila.
- Naprave na noben način ne smete spreminjati.





- ▶ Uporabljajte ustrezno napravo za delo. Naprave ne uporabljajte za namene, za katere ni predvidena, temveč le v skladu z namembnostjo in v brezhibnem stanju.
- ▶ Pred uporabo naprave se podučite o rokovanju z njo, morebitnih nevarnostih v zvezi z materialom in varnem odstranjevanju odsesanih materialov.
- ▶ Upošteвайте vplive okolice. Naprave ne uporabljajte tam, kjer obstaja nevarnost nastanka požara ali eksplozije.
- ▶ Napravo lahko uporabljajo le osebe, ki so seznanjene z njeno uporabo, poučene o varnem ravnanju z napravo in razumejo morebitne nevarnosti. Naprava ni primerna za otroke.
- ▶ Kadar naprava ni v uporabi, jo varno shranite. Ko naprav ne uporabljate, naj bodo spravljene na suhem, visoko ležečem ali zaklenjenem mestu zunaj dosega otrok.

## 2.2 Električna varnost

- ▶ Priključni vtič naprave mora ustrezati vtičnici. Vtiča pod nobenim pogojem ne smete spreminjati. Uporaba adapterskih vtičev v kombinaciji z zaščitno ozemljeno napravo ni dovoljena. Originalni oziroma nespremenjeni vtiči in ustrezne vtičnice zmanjšujejo tveganje električnega udara.
- ▶ Vtaknite vtič v primerno, ozemljeno vtičnico, ki je bila varno nameščena in ustreza vsem lokalnim značilnostim. Če ste v dvomu, ali je vtičnica varno ozemljena, jo naj pregleda usposobljen strokovnjak električar.
- ▶ Izogibajte se telesnemu stiku z ozemljenimi površinami, na primer s cevmi, grelci, štedilniki in hladilniki. Če je ozemljeno tudi vaše telo, obstaja povečano tveganje električnega udara.
- ▶ Napravo zavarujte pred dežjem. Vdor vode v električno napravo povečuje tveganje električnega udara.
- ▶ Poskrbite, da električni kabel ne bo ležal v lužah.
- ▶ Redno kontrolirajte priključni kabel naprave. Poškodovani kabel naj zamenja strokovnjak s pooblaščenega servisa **Hilti**. Redno preverjajte podaljševalni kabel in ga zamenjajte, če je poškodovan.
- ▶ Če pride pri delu do poškodb priključnega kabla ali podaljška, se kablov ne smete dotikati. Izvlecite vtič iz vtičnice. Poškodovanih priključnih kablov in podaljškov ne uporabljajte, saj predstavljajo nevarnost električnega udara.
- ▶ Električni kabel zamenjajte samo s tipom kablom, ki je določen v navodilih za uporabo.
- ▶ Električnega kabla ne uporabljajte za prenašanje ali obešanje naprave in ne vlecite vtiča iz vtičnice tako, da vlečete za kabel. Kabel zavarujte pred vročino, oljem, ostrimi robovi in premikajočimi se deli naprave. Poškodovani ali prepleteni kabli povečujejo tveganje električnega udara.
- ▶ Če električno napravo uporabljate na prostem, uporabljajte samo podaljšek, ki je primeren tudi za delo na prostem. Uporaba podaljška, predvidenega za delo na prostem, zmanjšuje tveganje električnega udara.
- ▶ Prekinite električno napajanje naprave in izvlecite vtič.
- ▶ Vtičnico orodja uporabite samo za električna orodja z zmogljivostjo, ki je v okviru območja zmogljivosti, navedenega na napisni tablici.
- ▶ Naprave nikoli ne uporabljajte, če je umazana ali mokra. Prah, ki se sprijema na površino naprave (še posebej električno prevoden prah), ali vlaga lahko v neugodnih razmerah povzročita električni udar. Zato naj umazano napravo v rednih časovnih intervalih pregledajo pri servisni službi **Hilti**, še posebej če pogosto obdelujete električno prevodne materiale.

## 2.3 Varnost oseb

- ▶ Bodite zbrani in pazite, kaj delate. Dela z napravo se lotite razumno. Ne uporabljajte naprave, če ste utrujeni ali pod vplivom drog, alkohola ali zdravil. Trenutek nepazljivosti pri uporabi naprave lahko privede do resnih poškodb.
- ▶ Uporabnik in osebe v bližini morajo med uporabo in vzdrževanjem naprave nositi primerna zaščitna očala, zaščitno čelado, zaščito za sluh, zaščitne rokavice in obutev ter lahko masko za zaščito dihal.
- ▶ Poskrbite za dobro prezračevanje delovnega mesta in po potrebi nosite masko za zaščito dihal, ki je namenjena za zaščito pred določenim prahom. Stik s prahom ali vdihavanje prahu lahko pri uporabniku ali osebah, ki so v bližini, povzročita alergične reakcije ali bolezni dihal. Prah določenih materialov, kot npr. hrast ali bukev, velja za kancerogen, še posebej v povezavi z dodatnimi snovmi za obdelavo lesa (kromati, sredstvo za zaščito lesa). Z materialom, ki vsebuje azbest, smejo delajo le strokovnjaki.
- ▶ Uporabite kolesno zavoro, da zagotovite stabilnost naprave. Če so kolesne zavoro odprte, se lahko naprava začne nenadzorovano premikati.
- ▶ Če je na napravo možno namestiti priprave za odsesavanje in prestrezanje prahu, se prepričajte, ali so le-te priključene in ali jih uporabljate na pravilen način. Uporaba priprav za odsesavanje prahu zmanjšuje ogroženost zaradi prahu.



## 2.4 Varnostna navodila za uporabo

- Uporabnika je treba še pred začetkom dela poučiti o rokovanju z napravo, nevarnostih, ki izhajajo iz materiala, ter o varnem odstranjevanju posesanega materiala.
- S to napravo ni dovoljeno sesati ljudi in živali.
- Naprave ne uporabljajte v režimu stacionarnega trajnega obratovanja ali v avtomatskih oz. polavtomatskih postrojih.
- Ohišje naprave ne uporabljajte kot nadomestek za lestev.
- Naprave ne uporabljajte pod vodo.

## 2.5 Odsesani material

- ▶ Prepovedano je sesanje zdravju škodljivih, gorljivih in/ali eksplozivnih prahov (npr. magnezij-aluminijevega prahu). Materialov s temperaturo, višjo od 60°C, ni dovoljeno sesati (npr. prižgane cigarete, vroč pepel).
- ▶ Prepovedano je sesanje gorljivih, eksplozivnih ali agresivnih tekočin (hladilna sredstva in maziva, bencin, topila, kisline (pH < 5), lugi (pH > 12,5) itd.)
- ▶ Če začne iztekati pena ali tekočina, napravo takoj izključite.
- ▶ Pri sesanju vročega materiala s temperaturo največ 60 °C nosite zaščitne rokavice.
- ▶ Pri delu z mineralnim vrtnim muljem nosite zaščitno obleko in se izogibajte kontaktu s kožo (pH > 9 deluje jedko).
- ▶ Izogibajte se stiku z bazičnimi ali kislimi tekočinami. Če vseeno pride do stika, prizadeto mesto spirajte z vodo. Če pride tekočina v oči, jih sperite z obilo vode in poiščite zdravniško pomoč.
- ▶ Naprava za prašni razred M je namenjena za odsesavanje suhega, negorljivega prahu, tekočin, lesenih ostružkov in nevarnega prahu z ekspozicijsko vrednostjo  $\geq 0,1 \text{ mg/m}^3$ . Glede na nevarnost prahu, ki ga odsesavate, je treba na napravo namestiti primerne filtre.

## 2.6 Skrbno ravnanje in uporaba naprave

- ▶ Naprave nikoli ne puščajte brez nadzora.
- ▶ Napravo zavarujte pred zmrzaljo.
- ▶ Pripravo za omejitev nivoja vode je treba v skladu z navodili redno čistiti s ščetko in redno kontrolirati glede znakov poškodb.
- ▶ Pri nameščanju glave sesalnika pazite, da se ne priščipnete in da ne poškodujete električnega kabla. Obstaja nevarnost poškodb in okvar.
- ▶ Napravo in pribor pregledjte glede morebitnih poškodb. Pred nadaljnjo uporabo skrbno pregledjte zaščitno opremo oziroma dele, ki so nekoliko poškodovani, da ugotovite, ali bodo lahko še naprej brezhibno opravljali svojo funkcijo. Preverite ali premični deli brezhibno delujejo in se morda ne zatikajo, in da deli stroja niso poškodovani. Za zagotovitev brezhibnega delovanja naprave morajo biti vsi deli pravilno vgrajeni in izpolnjevati vse zahteve.
- ▶ Napravo lahko popravlja samo usposobljeni strokovnjak, in to izključno z originalnimi nadomestnimi deli. Le tako bo tudi vnaprej zagotovljena varna raba naprave.
- ▶ Kadar naprave ne uporabljate (med premori) ter pred nego, vzdrževanjem in menjavo opreme ali filtra vedno izvilcite električni vtič iz vtičnice. Ta previdnostni ukrep onemogoča nepredviden zagon naprave.
- ▶ Naprave nikoli ne vlecite za kabel v drug delovni položaj. Naprave ne zapeljite čez priključni kabel.
- ▶ Naprave ne transportirajte z dvigalom.



### 3 Opis

#### 3.1 Pregled izdelka 1

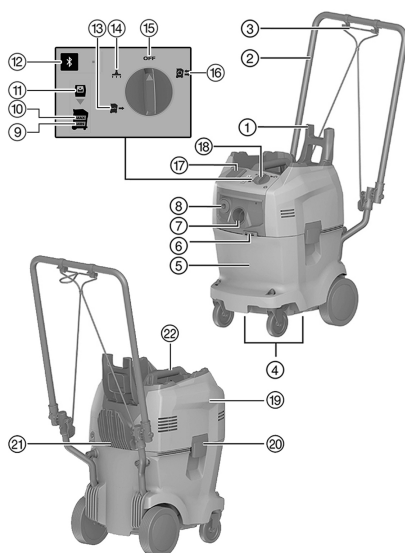

- ① Držalni lok za kovčke
- ② Premični ročaj
- ③ Napeljalni trak
- ④ Ročaji
- ⑤ Posoda za vodo in umazanijo
- ⑥ Kavelj za napeljalni trak
- ⑦ Vstopni nastavek za sesalno cev
- ⑧ Izstopni nastavek za cev za dovod vode
- ⑨ Opozorilna lučka „Prenizek nivo vode“
- ⑩ Opozorilna lučka „Previsok nivo vode“
- ⑪ Opozorilna lučka „Brez filtra“
- ⑫ Tipka "Bluetooth" in LED-dioda (dodatna oprema)
- ⑬ Način „Dovod vode“
- ⑭ Način „Sesanje“
- ⑮ Način „Izklop“
- ⑯ Način „Recikliranje“
- ⑰ Vtičnica naprave (opcijsko)
- ⑱ Stikalo naprave
- ⑲ Glava naprave
- ⑳ Sponka
- ㉑ Kavelj za kabel
- ㉒ Ročaj

#### 3.2 Namenska uporaba

Sistem za pripravo vode na električni pogon DD-WMS 100 je primeren za uporabo z diamantnimi vrtniki za mokro vrtnje.

DD-WMS 100 uporabite za odsesavanje vrtnega mulja, za pripravo vode in za dovod vode za diamantne vrtnike.

Naprava je primerna za gospodarsko uporabo, na primer v hotelih, šolah, bolnišnicah, tovarnah, trgovinah, pisarnah kot tudi za dajanje v najem.

Napravo lahko uporabljate na naslednje načine:

- **Recikliranje**  
Dovod vode v diamantne vrtnike s hkratnim odsesavanjem in filtriranjem vrtnega mulja.
- **Dovod vode**  
Dovod vode v diamantne vrtnike brez odsesavanja.
- **Sesalnik za prah**  
Manjša čistilna dela.

#### 3.3 Obseg dobave

Sistem za pripravo vode DD-WMS 100, sesalna in vodovodna cev s priključki, 1 filtrska vrečka, navodila za uporabo



Druge sistemske izdelke, ki so dovoljeni za vaš izdelek, najdete v centru **Hilti Store** ali na spletni strani: [www.hilti.group](http://www.hilti.group)



### 3.4 Upravljalne tipke

Upravljalna tipka	Opis
	Izklop
	Način za recikliranje
	Način za dovod vode
	Sesalni način
	Bluetooth (dodatna oprema)

### 3.5 Stanja LED-diode za Bluetooth (dodatna oprema)

Upravljalna tipka	Stanje LED-diode	Opis
	LED-dioda je izključena	Bluetooth je izklopljen.
	LED-dioda utripa	Bluetooth je vklopljen. Ni povezave z drugim orodjem.
	LED-dioda utripa	Bluetooth je vklopljen. Poteka postopek združitve.
	LED-dioda sveti	Bluetooth je vklopljen. Povezan z drugim orodjem.

### 3.6 Servisni prikazovalniki

LED-dioda	Opis
	<b>Prenizek nivo vode</b> Posodo za vodo in prah napolnite z vodo do oznake <b>MAX</b> .
	<b>Previsok nivo vode</b> Vključite način za dovod vode, da servisni prikazovalnik ugasne.
	<b>Brez filtra</b> Pravilno vstavite filtrsko vrečko.





### 3.7 Prikazni simboli in pojasnila večfunkcijskega zaslona diamantnega vrtnika (dodatna oprema pri Bluetooth)

Za naslednje prikaze mora biti diamantni vrtnik pripravljen za uporabo (priklučen in vklopljen s stikalom PRCD) ter povezan z WMS 100 s povezavo Bluetooth.

Prikazi se lahko glede na način uporabe razlikujejo.

Prikaz na zaslonu	Opis
 Brez filtra	Filtrska vrečka manjka ali pa ni pravilno vstavljena. Naprava WMS 100 ni pripravljena na uporabo. Pravilno vstavite filtrsko vrečko.



Prikaz na zaslonu	Opis
 Previsok nivo vode	V posodi za vodo in prah je preveč vode. Naprava WMS 100 ne sesa. Vključite način <b>dovod vode</b> , da servisni prikazovalnik <b>MAX</b> ugasne.
 Blokiran pretok vode	Prost pretok vode v sistemu je blokiran. Sistem <b>WMS 100</b> ne črpa. Prepričajte se, da se lahko voda prek sistema <b>WMS 100</b> prosto pretaka do diamantne vrtnalne krone.
 Prenizek nivo vode	V posodi za vodo in prah je premalo vode. Delujoče oskrbe z vodo ni več mogoče zagotoviti. Posodo za vodo in prah napolnite z vodo do oznake <b>MAX</b> .
 Neznana napaka	Diamantni vrtnalnik je prejel neznano kodo napake s sistema WMS 100. Preverite sistem WMS 100 glede motenj in poiščite rešitev v navodilih za uporabo sistema WMS 100.



### 3.8 Bluetooth®

Ta izdelek je opremljen s povezavo Bluetooth (dodatna oprema).

Bluetooth je brezžična povezava za kratke razdalje, ki omogoča brezžično komunikacijo med izdelki, ki podpirajo Bluetooth.

Za zagotavljanje stabilne povezave Bluetooth mora biti med obema povezanima izdelkoma vizualna povezava.

#### Funkcije Bluetooth pri tem izdelku

- Samodejni vklop in izklop dotoka vode med vrtnanjem v načinih **Recikiranje**  ali **Dovod vode** .
- Prikaz servisnih sporočil na zaslonu povezanega diamantnega vrtnalnika.

#### Izklop ali vklop funkcije Bluetooth



**Hilti** izdelki so dostavljeni z izklopljeno funkcijo Bluetooth. Ob prvi uporabi se povezava Bluetooth samodejno vklopi.

- Za izklop pritisnite in držite za vsaj 10 sekund tipko .
- Za vklop pritisnite tipko .

#### Povezava izdelkov

Povezava z diamantnim vrtnalnikom ostane aktivna tako dolgo, dokler se ne bo diamantni vrtnalnik povezal z drugo napravo WMS 100 ali pa se Bluetooth izklopi. Povezava se ohrani tudi po izklopu in vklopu izdelka in povezani izdelki se samodejno povežejo.

- Za združitve z diamantnim vrtnalnikom **Hilti** pritisnite pri vklopljeni povezavi Bluetooth tipko .

Z napravo WMS 100 lahko povežete drug diamantni vrtnalnik v dosegu povezave:

1. Izklopite povezavo Bluetooth na trenutno povezanem sistemu za pripravo vode in nato znova vklopite povezavo Bluetooth.
2. Na novo zaženite postopek združitve z drugim diamantnim vrtnalnikom.



Časovno okno za povezavo z drugim diamantnim vrtnalnikom znaša 2 minuti. Po poteku 2 minut se vzpostavljanje povezave preklicje.

#### Licenca

Bluetooth ni na voljo v vseh državah.

Besedna znamka **Bluetooth®** in logotip sta registrirani blagovni znamki v lasti podjetja **Bluetooth SIG, Inc.** in rabo teh dveh blagovnih znamk licencira podjetje **Hilti**.



## 4 Tehnični podatki

### 4.1 Sistem za reciklažo vode

Nazivno napetost, nazivni tok, frekvenco in/ali nazivno porabo moči najdete na tipski ploščici, ki je prilagojena posamezni državi.

**Samo za švicarski in lihtenštajnski trg:** vtičnico aparata uporabljajte samo v suhih razmerah.

Pri obratovanju z generatorjem ali transformatorjem mora biti izhodna moč le-tega dvakrat višja od nazivne porabe moči vaše naprave, ki je navedena na tipski ploščici. Delovna napetost transformatorja ali generatorja mora biti vedno med +5 % in -15 % nazivne napetosti naprave.

Stopnja zaščite	I
Vrsta zaščite	IPX4
Teža skladna s postopkom EPTA 01/2003	19,7 kg
Teža paketa cevi	1,8 kg
Delovna temperatura	3 °C ... 40 °C
Priporočeno temperaturno območje za transport in skladiščenje (brez vode v posodi)	-25 °C ... 70 °C
Dolžina sesalne cevi	5 m
Dolžina tlačne cevi	5,1 m
Dolžina priključnega kabla	4,8 m
Prostornina posode	32 l
Količina polnjenja vode	14 l
Volumski pretok (zrak)	74 l/s
Vodni tok	3 l/min
Vodni tlak	7 bar

### 4.2 Bluetooth

Odmik frekvence	2.400 MHz ... 2.483 MHz
Največja izsevana oddajna moč	10 dBm

### 4.3 Podatki o hrupu in tresljajih (meritve so opravljene v skladu z EN 60335-2-69)

Tipična A-ovrednotena raven emisije zvočnega tlaka	≤ 76 dB
Negotovost za navedene ravni zvoka	2 dB
Triaksialna vrednost vibracij (vektorska vsota vibracij)	2,5 m/s <sup>2</sup>
Negotovost za navedene vrednosti vibracij	≤ 0,2 m/s <sup>2</sup>

## 5 Pred uporabo

### 5.1 Polnjenje posode za vodo in prah

1. Odprite obe sponki.
2. Odstranite filtrsko vrečko. → stran 82
3. Posodo za vodo napolnite z vodo do oznake **MAX**.



Če sveti opozorilna lučka **Previsok nivo vode**, orodje ne deluje.

Za način delovanja „Dovod vode“ in „Recikliranje“ mora biti posoda za vodo in prah napolnjena.

4. Vstavite filtrsko vrečko. → stran 81
5. Namestite glavo orodja na posodo za vodo in prah.
6. Zaprite obe sponki.



## 5.2 Vstavljanje filtrske vrečke

V načinu **Sesanje** in **Recikliranje** mora biti vstavljen filter.

1. Odprite obe sponki.
2. Dvignite glavo orodja s posode za vodo in prah.
3. Pritrdite filter na držalo za filter.
4. Namestite glavo orodja na posodo za prah.
5. Zaprite obe sponki.

## 5.3 Povezava paketa cevi z diamantnim vrtnikom

1. Priključite sesalno cev na vstopni nastavek za sesalno cev.
2. Priključite cev za dovod vode na izstopni nastavek za cev za dovod vode.
3. Drugi konec sesalne cevi priključite na obroček za prestrezanje vode na diamantnem vrtniku.

Po potrebi v ta namen uporabite konični adapter.

4. Drugi konec cevi za dovod vode priključite na diamantni vrtnik.

## 6 Uporaba

### 6.1 Vklon naprave

#### OPOZORILO

**Nevarnost električnega udara!** Nega in vzdrževanje z vstavljenim vtičem lahko povzročita hude poškodbe in opekline.

- ▶ Pred nego in vzdrževanjem vedno izvlecite vtič!

#### OPOZORILO

**Nevarnost** zaradi uporabe, ki ni v skladu z namenom!

- ▶ Naprava ni primerna za sesanje prahu, ki lahko ogroža zdravje.

#### PREVIDNO

**Nevarnost poškodb** zaradi nepravilne uporabe!

- ▶ Napravo lahko uporablja le pooblaščen in poučeno osebje. To osebje je treba dodatno poučiti o nevarnostih, ki lahko nastopijo pri delu.

#### PREVIDNO

**Nevarnost** zaradi uporabe, ki ni v skladu z namenom!

- ▶ Vtičnico naprave uporabljajte le za namene, ki so zajeti v navodilih za uporabo.

#### PREVIDNO

**Lahko pride do materialne škode!** Zaradi napačne uporabe lahko pride do poškodb na napravi.

- ▶ Če izteka pena ali tekočina, izdelek nemudoma izklopite.

1. Povežite paket cevi z diamantnim vrtnikom. → stran 81
2. S stikalom naprave izberite želeni način.

### 6.2 Izbira načina

**Način: Sesanje**

- ▶ Stikalo naprave pomaknite v položaj .

Sistem za pripravo vode je namenjen samo za manjša čistilna opravila, kot je npr. sesanje delovnega mesta. V načinu sesanja jih ne uporabljajte za sistemska opravila v povezavi z električnimi orodji.



**Način: Dovod vode**

- ▶ Stikalo naprave pomaknite v položaj .
- ▶ Odprite ventil za regulacijo vode na diamantnem kronskem vrtnalniku.
  - ▶ Krmiljenje količine vode poteka prek ventila za regulacijo vode na diamantnem vrtnalniku.

**Način: Recikliranje**

- ▶ Stikalo naprave pomaknite v položaj .
- ▶ Odsesavanje se začne.
- ▶ Odprite ventil za regulacijo vode na diamantnem kronskem vrtnalniku.
  - ▶ Krmiljenje količine vode poteka prek ventila za regulacijo vode na diamantnem vrtnalniku.

**6.3 Izklop sistema za pripravo vode**

- ▶ Stikalo naprave pomaknite v položaj **OFF**.

**6.4 Odstranjevanje filtrske vrečke 5**

1. Odprite obe sponki.
2. Dvignite glavo naprave s posode za vodo in prah.



Koničasti ali ostri predmeti, ki so prebili filtrsko vrečko, lahko povzročijo poškodbe. Prepričajte se, da koničasti ali ostri predmeti niso prebili filtrske vrečke. Previdno odstranite filtrsko vrečko z nosilca za filter v posodi za vodo in prah.

3. Zaprite filtrsko vrečko s pokrovom, ki je pritrjen na filtrsko vrečko.
4. Odstranite filtrsko vrečko.
  - ▶ Filtrsko vrečko odstranite v skladu z zakonskimi določili.
5. Namestite glavo naprave na posodo za prah.
6. Zaprite obe sponki.

**6.5 Praznjenje posode za prah**

1. Odprite obe sponki.
2. Dvignite glavo orodja s posode za vodo in prah.
3. Odstranite filtrsko vrečko. → stran 82
4. Izpraznite posodo za prah.
5. Očistite posodo za vodo in prah.
6. Vstavite filtrsko vrečko. → stran 81
7. Namestite glavo orodja na posodo za prah.
8. Zaprite obe sponki.

**7 Nega in vzdrževanje****7.1 Preverjanje predfiltra 6**

1. Odstranite nosilec filtrske vrečke.
2. Preverite, ali je predfilter umazan.
3. Če je predfilter umazan, ga očistite s čisto vodo.



Predfilter lahko očistite tudi s krtačo ali s stisnjenim zrakom.

**7.2 Preverjanje nadzora stanja napolnjenosti 7**** PREVIDNO**

**Lahko pride do materialne škode!** Zaradi napačne uporabe lahko pride do poškodb na napravi.

- ▶ Redno preverjajte in očistite nadzor napolnjenosti. Pri znakih škode na izdelku, ga nemudoma izklopite.

1. Odstranite nosilec filtrske vrečke.
2. Preverite, ali je plovec blokiran.
3. Če je plovec blokiran, ga očistite.





### 7.3 Preverjanje tesnila glave orodja

1. Preverite, ali je tesnilo glave orodja umazano.
2. Če je tesnilo glave orodja umazano, ga očistite s krpo.
3. Namastite tesnilo.

## 8 Transport in skladiščenje

### 8.1 Zlaganje kovčkov za orodje za transport

1. Držalni lok za kovčke potisnite navzgor.
2. Zložite kovčke za orodje z ročaji na držalni lok za kovčke.



Držalni lok za kovčke mora segati nad zgornji kovček za orodje. Maksimalna obremenitev je 25 kg.

3. Obesite napenjalni trak na kavelj za napenjalni trak.
4. Z napenjalnim trakom zavarujte kovčke za orodje pred premikanjem.

### 8.2 Skladiščenje

- ▶ Napravo spravite v suh prostor, zavarovan pred dostopom nepooblaščenih oseb.

## 9 Pomoč pri motnjah

V primeru motenj, ki niso navedene v tej preglednici oziroma jih sami ne znate odpraviti, se obrnite na naš servis **Hilti**.

### 9.1 Motnje pri delovanju

Motnja	Možen vzrok	Rešitev
<p>Servisni prikazovalnik <b>MAX</b> sveti.</p>	<p>V posodi za vodo in prah je preveč vode.</p> <p>Plovec se je zataknil.</p>	<ul style="list-style-type: none"> <li>▶ Vključite način <b>Dovod vode</b>, da servisni prikazovalnik <b>MAX</b> ugasne.</li> <li>▶ Preverite nadzor stanja napolnjenosti. → stran 82</li> </ul>
<p>Servisni prikazovalnik <b>MIN</b> sveti in zasliši se opozorilni zvok.</p>	<p>V posodi za vodo in prah je premalo vode.</p>	<ul style="list-style-type: none"> <li>▶ Napolnite posodo za vodo in prah. → stran 80</li> </ul>
<p>Servisni prikazovalnik <b>Brez filtra</b> sveti.</p>	<p>Filtrske vrečke ni ali je nepravilno vstavljena.</p>	<ul style="list-style-type: none"> <li>▶ Vstavite filtrsko vrečko. → stran 81</li> </ul>
<p>Servisni prikazovalnik <b>Blokiran pretok vode</b> sveti.</p> <p>Pretok vode je prenizek ali ga sploh ni, čeprav je v posodi dovolj vode.</p>	<p>Cev za hladilno tekočino sistema WMS 100 ni v celoti nameščena na priključek za vodo diamantnega vrtnika.</p> <p>Vodni ventil diamantnega vrtnika je zaprt.</p> <p>Pretok vode na vrtniki kroni je blokiran.</p>	<ul style="list-style-type: none"> <li>▶ Priključite cev za hladilno tekočino v celoti na priključek za vodo diamantnega vrtnika.</li> <li>▶ Odprite vodni ventil na diamantnem vrtniku.</li> <li>▶ Prepričajte se, da se lahko voda prosto pretaka skozi vrtno krono.</li> </ul>



Motnja	Možen vzrok	Rešitev
<p>WMS</p> <p>Servisni prikazovalnik <b>Blokiran pretok vode</b> sveti.</p> <p>Pretok vode je prenizek ali ga sploh ni, čeprav je v posodi dovolj vode.</p>	Predfilter sistema WMS 100 je zamašen.	► Preverite predfilter. → stran 82
	Prebojna izvrtina na priključnem nastavku cevi za hladilno tekočino je zamašena.	► Prebijte prebojno izvrtino z iglo.
	Sito na priključku za vodo diamantnega vrtnika je zamašeno.	► Očistite mrežico s krtačo.
<p>WMS</p> <p>Servisni prikazovalnik <b>Neznana napaka</b> sveti.</p>	Diamantni vrtnik je prejel neznano kodo napake s sistema WMS 100.	► Preverite sistem WMS 100 glede motenj in poiščite rešitev v navodilih za uporabo sistema WMS 100.
	Priključni nastavek je suh in/ali umazan.	► Namastite o-obroček in nasprotni del.
Pri dviganju glave orodja hkrati povlečete tudi nosilec filtrske vrečke	Notranji deli za priključek vode so suhi in/ali umazani.	► Preverite tesnilo glave orodja. → stran 83
<p>Pretok vode je prenizek ali ga sploh ni, čeprav je v posodi dovolj vode.</p>	Predfilter je zamašen.	► Preverite predfilter. → stran 82
	Prebojna izvrtina na priključnem nastavku za vodno cev je zamašena.	► Prebijte prebojno izvrtino z iglo.
	Mrežica na priključku za vodo na vrtniku je umazana.	► Očistite mrežico s krtačo.
Sesalna moč je zmanjšana ali pa je sploh ni.	Filtrska vrečka je zamašena.	► Zamenjajte filtrsko vrečko.
Okence prikazovalnika pretoka je umazano.	Obloge umazanije	► Odvijte prikazovalnik pretoka in ga očistite.
Orodje se v načinu <b>REC</b> ali <b>VAC</b> ne zažene.	Plovec se je zataknil.	► Preverite nadzor stanja napolnjenosti. → stran 82
Drug diamantni vrtnik se je samodejno povezal prek povezave Bluetooth z uporabljenim priborom (npr. sistem za pripravo vode).	Več diamantnih vrtnikov je priključenih z istim priborom. Pribor se vedno poveže samodejno z diamantnim vrtnikom, ki omogoča najhitrejšo vzpostavitev povezave.	► Izklopite in vklopite povezavo Bluetooth na priboru ter povežite diamantni vrtnik znova s priborom.
Diamantni vrtnik ne najde naprave WMS 100.	Bluetooth je izklopljen.	► Vklopite povezavo Bluetooth na orodjih, ki jih želite povezati. → stran 79

## 10 Odstranjevanje

Orodja **Hilti** so pretežno izdelana iz materialov, ki jih je mogoče znova uporabiti. Pogoj za ponovno uporabo materialov je ustrezno razvrščanje materiala. V mnogih državah servisi **Hilti** prevzamejo vaše odsluženo orodje. O tem se pozanimajte pri servisni službi **Hilti** ali svojem prodajnem svetovalcu.



- Električnih orodij, naprav in akumulatorskih baterij ne zavrzite skupaj z gospodinjskimi odpadki!

## 11 China RoHS (direktiva o omejevanju uporabe določenih nevarnih snovi)

Na spodnji povezavi najdete preglednico z nevarnimi snovmi: [qr.hilti.com/r6637919](http://qr.hilti.com/r6637919). Povezavo do preglednice RoHS najdete na koncu tega dokumenta v obliki kode QR.



## 12 Proizvajalčeva garancija

- ▶ V primeru vprašanj o garancijskih pogojih se obrnite na lokalnega partnerja **Hilti**.

# Originalne upute za uporabo

## 1 Podaci o uputi za uporabo

### 1.1 Uz ove upute za uporabu

- Prije početka rada pročitajte ovu uputu za uporabu. To je preduvjet za siguran rad i neometano rukovanje.
- Pridržavajte se sigurnosnih napomena i upozoravajućih naputaka u ovim uputama za uporabu i na proizvodu.
- Ove upute za uporabu uvijek čuvajte u blizini proizvoda i prosljedite ga drugim osobama samo zajedno s uputama za uporabu.

### 1.2 Objašnjenje znakova

#### 1.2.1 Upozoravajući naputci

Upozoravajući naputci upozoravaju na opasnost prilikom rukovanja proizvodom. Koriste se sljedeće signalne riječi:

#### **OPASNOST**

##### **OPASNOST !**

- ▶ Znači moguću neposrednu opasnu situaciju, koja može prouzročiti tjelesne ozljede ili smrt.

#### **UPOZORENJE**

##### **UPOZORENJE !**

- ▶ Ova riječ skreće pozornost na moguću opasnu situaciju koja može uzrokovati teške tjelesne ozljede ili smrt.





#### **OPREZ**

##### **OPREZ !**

- ▶ Ova riječ skreće pozornost na moguću opasnu situaciju koja može uzrokovati tjelesne ozljede ili materijalnu štetu.



#### 1.2.2 Simboli u dokumentaciji

Koriste se sljedeći simboli u našoj dokumentaciji:

	Prije uporabe pročitajte uputu za uporabu
	Napomene o primjeni i druge korisne informacije
	Rukovanje materijalima koji se mogu ponovno preraditi
	Električne uređaje i akumulatorske baterije ne bacajte u kućni otpad

#### 1.2.3 Simboli na slikama

Koriste se sljedeći simboli na našim slikama:

	Ovi brojevi odnose se na određene slike na početku ove upute
3	Numeriranjem na slikama se navodi redosljed radnih koraka i može odstupati od radnih koraka u tekstu
	Brojevi položaja koriste se na slici <b>Pregled</b> i odnose se na brojeve legende u odlomku <b>Pregled proizvoda</b>





Ovaj znak upućuje da trebate biti posebno pažljivi prilikom rukovanja proizvodom.

### 1.3 Simboli ovisno o proizvodu

#### 1.3.1 Simboli na proizvodu

Koriste se sljedeći simboli:



Zabranjen transport kranom



Bluetooth (opcionalno)

### 1.4 Informacije o proizvodu

**HILTI** proizvodi su namijenjeni profesionalnom korisniku i smije ih posluživati, održavati i servisirati samo ovlašteno kvalificirano osoblje. To osoblje mora biti posebno podučeno o mogućim opasnostima. Proizvod i njemu pripadajuća pomoćna sredstva mogu biti opasna ako ih nepropisno i neispravno upotrebljava neosposobljeno osoblje.

Oznaka tipa i serijski broj navedeni su na označnoj pločici.

- Prepišite serijski broj u sljedeću tablicu. Podaci o proizvodu potrebni su vam prilikom kontaktiranja našeg zastupništva ili servisa.

#### Podaci o proizvodu

Sustav za pripremu vode	DD-WMS 100 DD-WMS 100 BLE
Generacija	01
Serijski br.	

### 1.5 Izjava o sukladnosti

Pod vlastitom odgovornošću izjavljujemo da je ovdje opisani proizvod sukladan s važećim smjernicama i normama. Sliku izjave o sukladnosti naći ćete na kraju ove dokumentacije.

Tehnička dokumentacija kod:

**Hilti** Entwicklungsgesellschaft mbH | Zulassung Geräte | Hiltistraße 6 | 86916 Kaufering, DE

## 2 Sigurnost

### 2.1 Opće sigurnosne napomene

Osim sigurnosnih napomena u pojedinim poglavljima ove upute za uporabu valja uvijek strogo slijediti sljedeće odredbe.

- Pročitajte sve napomene! Nepriдрžavanje sljedećih napomena može uzrokovati električni udar, požar i/ili teške tjelesne ozljede.
- Kod korištenja uređaja zajedno s električnim alatom, prije uporabe pročitajte upute za uporabu električnog alata i poštuajte sve napomene.
- Manipulacije ili preinake na uređaju nisu dozvoljene.
- Koristite pravi uređaj. Uređaj ne upotrebljavajte u svrhu za koju nije namijenjen nego samo u skladu s propisima i u besprijekornom stanju.
- Informirajte se o radu s uređajem, o rukovanju, o opasnostima koje mogu uzrokovati određeni materijali i o zbrinjavanju usisanog materijala.
- Vodite računa o okolnim utjecajima. Uređaj ne koristite tamo gdje postoji opasnost od požara ili eksplozije.
- Uređaj smiju upotrebljavati samo osobe koje su s njim upoznate i upućene glede sigurnog korištenja i osobe koje razumiju opasnosti koje iz toga proizlaze. Uređaj nije namijenjen djeci.
- Nekorištene uređaje spremite na sigurno mjesto. Uređaje, koji nisu u uporabi, valja čuvati na suhom, visokom ili zaključanom mjestu izvan dohvata djece.



## 2.2 Električna sigurnost

- ▶ Priključni utikač uređaja mora odgovarati utičnici. Na utikaču se ni u kojem slučaju ne smiju izvoditi izmjene. Ne koristite adapterske utikače zajedno sa zaštitno uzemljenim uređajima. Nepromijenjeni utikači i odgovarajuće utičnice smanjuju opasnost od električnog udara.
- ▶ Utikač utaknite u prikladnu, uzemljenu utičnicu, koja je sigurno instalirana te je usklađena sa svim lokalnim okolnostima. Ukoliko sumnjate u sigurno uzemljenje utičnice, neka je provjeri kvalificirani električar.
- ▶ Izbjegavajte dodir tijela s uzemljenim površinama kao što su cijevi, radijatori, štednjaci i hladnjaci. Postoji povećana opasnost od električnog udara ako je vaše tijelo uzemljeno.
- ▶ Uređaj držite dalje od kiše.. Prodiranje vode u električni uređaj povećava opasnost od električnog udara.
- ▶ Uvjerite se da mrežni kabel ne leži u lokvi.
- ▶ Redovito provjeravajte priključni vod uređaja i u slučaju oštećenja odnesite ga na zamjenu ovlaštenom **Hilti** serviseru. Redovito provjeravajte produžne kabele i zamijenite ih ako su oštećeni.
- ▶ Ako se pri radu oštete mrežni priključni vod i/ili produžni kabel, ne smijete ih dodirivati. Izvucite mrežni utikač iz utičnice. Oštećeni priključni mrežni vodovi i produžni kabeli predstavljaju opasnost od električnog udara.
- ▶ Mrežni priključni vod može se zamijeniti samo tipom određenim u uputi za uporabu.
- ▶ Kabel ne upotrebljavajte za nošenje ili vješanje uređaja odnosno za izvlačenje utikača iz utičnice. Kabel držite dalje od izvora topline, ulja, oštrih rubova ili pokretljivih dijelova uređaja. Oštećeni ili zapleteni kabeli povećavaju opasnost od električnog udara.
- ▶ Ako s električnim uređajem radite na otvorenom, upotrebljavajte samo produžne kabele odobrene za uporabu na otvorenom. Primjena produžnog kabela prikladnog za uporabu na otvorenom smanjuje opasnost od električnog udara.
- ▶ Kod prekida struje isključite uređaj, a mrežni utikač izvucite iz utičnice.
- ▶ Utičnicu na uređaju koristite za električne alate koji se nalaze unutar otisnutog područja snage.
- ▶ Nikada ne radite s uređajem ako je prljav ili mokar. Prašina nakupljena na površini uređaja, posebice od vodljivih materijala, ili vlaga mogu pod nepovoljnim uvjetima dovesti do električnog udara. Stoga pri češćoj obradi vodljivih materijala odnesite zaprljane uređaje u redovitim razmacima na provjeru u **Hilti** servis.

## 2.3 Sigurnost ljudi

- ▶ Budite pažljivi, pazite što činite i kod rada s uređajem postupajte razumno. Uređaj ne koristite ako ste umorni ili pod utjecajem opojnih sredstava, alkohola ili lijekova. Trenutak nepažnje prilikom uporabe uređaja može dovesti do ozbiljnih tjelesnih ozljeda.
- ▶ Korisnik i osobe, koje se zadržavaju u njegovoj blizini, moraju tijekom uporabe i održavanja uređaja nositi prikladne zaštitne naočale, zaštitnu kacigu, zaštitne slušalice, zaštitne rukavice, zaštitnu obuću i laganu zaštitu organa za disanje.
- ▶ Pobrinite se za dobro prozračivanje radnoga mjesta i po potrebi nosite zaštitnu masku koja je prikladna za određenu vrstu prašine. Dodirivanje ili udisanje prašina mogu uzrokovati alergijske reakcije i/ili bolesti dišnih putova korisnika ili osoba koje se nalaze u blizini. Određene vrste prašina kao što su hrastova ili bukova prašina mogu uzrokovati rak, naročito kada su u spoju s dodacima za obradu drva (kromat, sredstvo za zaštitu drva). Materijal, koji sadrži azbest, smije obrađivati samo stručno osoblje.
- ▶ Kako bi uređaj imao sigurno uporište, pritisnite kočnice kotača. Ako kočnice kotača nisu pritisnute, uređaj se može nekontrolirano pokrenuti.
- ▶ Ako se mogu montirati uređaji za usisavanje i skupljanje prašine, provjerite jesu li isti priključeni i rabe li se pravilno. Uporaba usisavača može smanjiti opasnost.

## 2.4 Sigurnosne napomene za primjenu

- Osobe, koje upravljaju uređajem, treba prije započinjanja rada i rukovanja uređajem informirati o opasnostima koje mogu uzrokovati određeni materijali te o sigurnom zbrinjavanju usisanog materijala.
- Ljudi i životinje ne smiju se usisavati ovim uređajem.
- Uređaj nije prikladan za uporabu u neprekidnom stacionarnom radu, u automatskim ili poluautomatskim postrojenjima.
- Ne koristite kućište uređaja kao zamjenu za ljestve.
- Uređaj ne koristite pod vodom.



## 2.5 Usisani materijal

- ▶ Prašine opasne po zdravlje ili prašine koje su zapaljive i/ili eksplozivne ne smiju se usisavati (magnezijsko-aluminijska prašina itd.). Ne smiju se usisavati materijali koji su topliji od 60°C (npr. užarene cigarete, vrući pepeo).
- ▶ Ne smiju se usisavati zapaljive, eksplozivne, agresivne tekućine (rashladna tekućina, sredstva za podmazivanje, benzin, otapala, kiseline (pH < 5), lužine (pH > 12,5) itd.).
- ▶ Uređaj odmah isključite ako počne istjecati pjena ili tekućine.
- ▶ Kod usisavanja vrućeg materijala do maksimalno 60°C nosite zaštitne rukavice.
- ▶ Kod radova s mineralnom isplakom nosite zaštitnu odjeću i izbjegavajte dodir s kožom (pH > 9 nagrizajuće).
- ▶ Izbjegavajte dodir s baznim ili kiselim tekućinama. Kod slučajnog doticaja odmah isperite vodom. Ako tekućina dospije u oči, isperite ih s puno vode i odmah potražite liječničku pomoć.
- ▶ Uređaj u klasi prašine M primjeren je za usisavanje/isisavanje suhih, nezapaljivih prašina, piljevine i opasnih prašina ekspozicijskih graničnih vrijednosti  $\geq 0,1 \text{ mg/m}^3$ . S obzirom na opasnost usisanih/isisanih prašina uređaj mora biti opremljen prikladnim filterima.

## 2.6 Pažljivo rukovanje i uporaba uređaja

- ▶ Uređaj nikada ne ostavljajte bez nadzora.
- ▶ Zaštitite uređaj od smrzavanja.
- ▶ Sukladno uputama redovito četkom čistite graničnik razine vode i provjerite postoje li znakovi oštećenja.
- ▶ Kod postavljanja glave usisavača pazite da se ne priključite te da ne oštetite mrežni kabel. Postoji opasnost od ozljeda i oštećenja.
- ▶ Provjerite ima li eventualnih oštećenja na uređaju i priboru. Prije daljnje uporabe pažljivo provjerite zaštitne uređaje ili lagano oštećene dijelove funkcioniraju li besprijekorno i ispravno. Provjerite rade li pokretni dijelovi besprijekorno i nisu li zaglavljani odnosno oštećeni. Svi dijelovi moraju biti pravilno montirani i ispunjavati sve uvjete kako bi se osigurao besprijekoran rad uređaja.
- ▶ Popravak uređaja prepustite samo kvalificiranom stručnom osoblju i samo s originalnim rezervnim dijelovima. Na taj način će se postići održavanje sigurnosti uređaja.
- ▶ Mrežni utikač uvijek izvucite iz utičnice kad uređaj nije u uporabi (tijekom radne stanke), prije čišćenja i održavanja, prije zamjene dijelova pribora ili zamjene filtra. Ovim mjerama opreza spriječit će se nehotično pokretanje uređaja.
- ▶ Uređaj ne postavljajte u neki drugi radni položaj povlačenjem za mrežni kabel. S uređajem ne prelazite preko mrežnog kabela.
- ▶ Uređaj ne transportirajte kranom.



### 3 Opis

#### 3.1 Pregled proizvoda

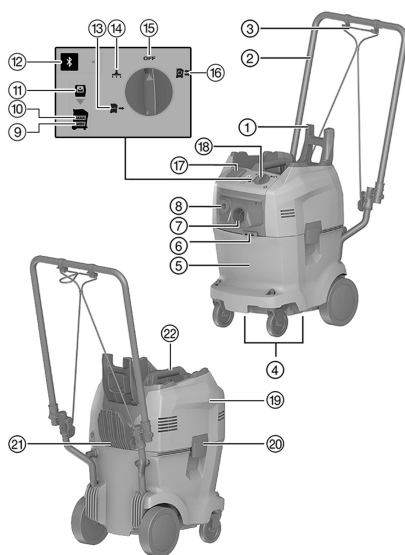

- ① Ručka za držanje kovčega
- ② Ručka za pomicanje
- ③ Zatezni remen
- ④ Zahvatna korita
- ⑤ Spremnik za vodu i prašinu
- ⑥ Kuka za zatezni remen
- ⑦ Ulazni priključak za usisno crijevo
- ⑧ Izlazni priključak za crijevo za dovod vode
- ⑨ Upozorna lampica "Razina vode preniska"
- ⑩ Upozorna lampica "Razina vode previsoka"
- ⑪ Upozorna lampica "Nema filtra"
- ⑫ Tipka "Bluetooth" i LED dioda (opcionally)
- ⑬ Način rada "Dovod vode"
- ⑭ Način rada "Usisavanje"
- ⑮ Način rada "Isključeno"
- ⑯ Način rada "Recikliranje"
- ⑰ Utičnica na uređaju (opcionally)
- ⑱ Sklopka uređaja
- ⑲ Glava uređaja
- ⑳ Zatvarači
- ㉑ Kuka za kabel
- ㉒ Rukohvat

#### 3.2 Namjenska uporaba

Sustav za pripremu vode DD-WMS 100 na električni pogon namijenjen je za uporabu s bušilicom s dijamantnom jezgrom za mokro bušenje.

DD-WMS 100 upotrebljavajte za usisavanje isplake, za pripremu vode i za dovod vode do bušilica s dijamantnom jezgrom.

Ovaj je uređaj namijenjen za gospodarsku uporabu, npr. u hotelima, školama, bolnicama, tvornicama, trgovinama, uredima ili za iznajmljivanje.

S uređajem možete raditi u sljedećim načinima rada:

- **Recikliranje**  
Dovod vode do bušilica s dijamantnom jezgrom pri istovremenom usisavanju i filtriranju isplake.
- **Dovod vode**  
Dovod vode do bušilica s dijamantnom jezgrom bez usisavanja.
- **Usisavač prašine**  
Manji radovi čišćenja.

#### 3.3 Sadržaj isporuke

Sustav za pripremu vode DD-WMS 100, usisno crijevo i crijevo za dovod vode s priključcima, 1 filterska vrećica, upute za uporabu



Ostale proizvode sustava dopuštene za Vaš proizvod naći ćete u Vašoj **Hilti Store** ili na: [www.hilti.group](http://www.hilti.group)

#### 3.4 Upravljačke tipke

Upravljačka tipka	Opis
	Isključeno



Upravljačka tipka	Opis
	Način rada recikliranje
	Način rada dovod vode
	Način rada usisavanje
	Bluetooth (opcionalno)

### 3.5 Stanja Bluetooth LED diode (opcionalno)

Upravljačka tipka	Stanje LED diode	Opis
	LED lampica isključena	Bluetooth je isključen.
	LED dioda pulsira	Bluetooth je uključen. Nije uspostavljena veza s drugim uređajem.
	LED dioda treperi	Bluetooth je uključen. Povezivanje je u tijeku.
	LED dioda svijetli	Bluetooth je uključen. Povezan s drugim uređajem.

### 3.6 Indikatori servisa

LED dioda	Opis
	<b>Razina vode preniska</b> Spremnik za vodu i prašinu napunite do oznake <b>MAX</b> .
	<b>Razina vode previsoka</b> Uključite način rada dovod vode sve dok ne ugasi indikator servisa.
	<b>Nema filtra</b> Ispravno umetnite filtarsku vrećicu.

### 3.7 Simboli indikatora i objašnjenja na višenamjenskom zaslonu bušilice s dijamantnom jezgrom (opcionalno s funkcijom Bluetooth)





Bušilica s dijamantnom jezgrom mora biti spremna za rad (utaknuta i uključen PRCD) za sljedeće indikatore i biti povezana s WMS 100 putem Bluetootha.

Indikatori se mogu razlikovati ovisno o načinu primjene.

Indikator na zaslonu	Opis
 Nema filtra	Filtarska vrećica nedostaje ili nije ispravno umetnuta. WMS 100 nije spreman za rad. Ispravno umetnite filtarsku vrećicu.





Indikator na zaslonu	Opis
 Razina vode previsoka	U spremniku za vodu i prašinu ima previše vode. WMS 100 ne usisava. Uključite način rada <b>Dovod vode</b> sve dok se ne ugasi indikator servisa <b>MAX</b> .
 Protok vode blokiran	Slobodan protok vode u sustavu je blokiran. <b>WMS 100</b> ne pumpa. Provjerite može li voda od <b>WMS 100</b> do dijamantne krune za bušenje slobodno teći.
 Razina vode preniska	U spremniku za vodu i prašinu ima premalo vode. Više nije osiguran dovod vode. Spremnik za vodu i prašinu napunite do oznake <b>MAX</b> .
 Nepoznata pogreška	Bušilica s dijamantnom jezgrom primila je kod nepoznate pogreške od WMS 100. Provjerite ima li smetnji WMS 100 i u uputama za uporabu WMS 100 potražite rješenje.



### 3.8 Bluetooth®

Ovaj proizvod ima Bluetooth (opcionalno).

Bluetooth je bežični prijenos podataka koji omogućuje da dva proizvoda s funkcijom Bluetooth međusobno komuniciraju na kratkoj udaljenosti.



Kako bi se osigurala stabilna Bluetooth veza, mora postojati vidljiva veza između međusobno povezanih proizvoda.

#### Funkcije Bluetooth kod ovog proizvoda

- Automatsko uključivanje i isključivanje dovoda vode u načinu rada bušenja u načinima rada **Recikliranje**  ili **Dovod vode** .
- Prikazi servisnih poruka na zaslonu povezane bušilice s dijamantnom jezgrom.

#### Uključivanje ili isključivanje Bluetootha

 Hilti proizvodi isporučuju se s isključenim Bluetoothom. Bluetooth se uključuje automatski pri prvom stavljanju u pogon.

- Za isključivanje istovremeno pritisnite i držite pritisnutu tipku  najmanje 10 sekundi.
- Za uključivanje pritisnite tipku .

#### Povezivanje proizvoda

Veza s bušilicom s dijamantnom jezgrom je uspostavljena sve dok je bušilica s dijamantnom jezgrom povezana s nekim drugim WMS 100 ili sve dok se ne isključi Bluetooth. Veza je uspostavljena čak i nakon isključivanja i uključivanja proizvoda i proizvodi se ponovno povezuju automatski.

- Za povezivanje s nekom **Hilti** bušilicom s dijamantnom jezgrom pritisnite tipku  kada je uključen Bluetooth.

Možete povezati neku drugu bušilicu s dijamantnom jezgrom u dometu veze s WMS 100:

1. Deaktivirajte Bluetooth na trenutno povezanom sustavu za pripremu vode i zatim ponovno uključite Bluetooth.
2. Ponovno pokrenite povezivanje s drugom bušilicom s dijamantnom jezgrom.

 Vremenski okvir za povezivanje s drugom bušilicom s dijamantnom jezgrom je 2 minute. Nakon isteka 2 minute prekida se uspostavljanje veze.

#### Licenca



2154326

Hrvatski

91

Bluetooth nije dostupan u svim zemljama.

**Bluetooth®** slovni znak i logotip su registrirane trgovačke marke i vlasništvo **Bluetooth SIG, Inc.**. Tvrtka **Hilti** ima licenciju za korištenje ovih trgovačkih marki.

## 4 Tehnički podaci

### 4.1 Sustav za recikliranje vode

 Dimenzionirani napon, dimenzioniranu struju, frekvenciju i/ili dimenzioniranu potrošnju pronaći ćete na označnoj pločici koja je specifična za zemlju.

**Samo za Švicarsku i Lihtenštajn:** Utičnicu na uređaju upotrebljavajte isključivo za primjene u suhim uvjetima okoline.

Pri radu na generatoru ili transformatoru njegova izlazna snaga mora biti najmanje dvostruko veća od dimenzionirane potrošnje navedene na označnoj pločici stroja. Radni napon transformatora ili generatora mora u svakom trenutku biti između +5 % i -15 % dimenzioniranog napona stroja.

<b>Klasa zaštite</b>	I
<b>Vrsta zaštite</b>	IPX4
<b>Težina prema EPTA-postupku 01/2003</b>	19,7 kg
<b>Težina kompleta crijeva</b>	1,8 kg
<b>Radna temperatura</b>	3 °C ... 40 °C
<b>Preporučeni raspon temperature za transport i skladištenje (bez vode u spremniku)</b>	-25 °C ... 70 °C
<b>Duljina usisnog crijeva</b>	5 m
<b>Duljina tlačnog crijeva</b>	5,1 m
<b>Duljina mrežnog kabela</b>	4,8 m
<b>Zapremnina spremnika</b>	32 l
<b>Količina punjenja vodom</b>	14 l
<b>Volumni protok (zrak)</b>	74 l/s
<b>Protok vode</b>	3 l/min
<b>Tlak vode</b>	7 bar

### 4.2 Bluetooth

<b>Pojas frekvencija</b>	2.400 MHz ... 2.483 MHz
<b>Maksimalno emitirana snaga odašiljanja</b>	10 dBm

### 4.3 Informacije o buci i vibracijama (izmjereno prema EN 60335-2-69)

<b>Tipična razina emisije zvučnog tlaka prema ocjeni A</b>	≤ 76 dB
<b>Nesigurnost za navedenu razinu zvuka</b>	2 dB
<b>Triaksijalna vrijednost vibracija (vektorski zbroj vibracija)</b>	2,5 m/s <sup>2</sup>
<b>Nesigurnost za navedene vrijednosti vibracija</b>	≤ 0,2 m/s <sup>2</sup>

## 5 Stavljanje u pogon

### 5.1 Punjenje spremnika za vodu i prašinu

- Otvorite oba zatvarača.
- Izvadite filtarsku vrećicu. → stranica 94
- Spremnik za vodu napunite vodom do oznake **MAX**.



Ako svijetli upozorna lampica **Razina vode previsoka**, uređaj ne može raditi.

Za načine rada "Dovod vode" i "Recikliranje" spremnik za vodu i prašinu mora biti napunjen.

- Umetnite filtarsku vrećicu. → stranica 93



5. Glavu uređaja postavite na spremnik za vodu i prašinu.
6. Zatvorite oba zatvarača.

## 5.2 Umetanje filtarske vrećice



Za načine rada **Usisavanje** i **Recikliranje** filtarska vrećica mora biti umetnuta.

1. Otvorite oba zatvarača.
2. Podignite glavu uređaja sa spremnika za vodu i prašinu.
3. Pričvrstite filter na držač filtra.
4. Glavu uređaja postavite na spremnik za prašinu.
5. Zatvorite oba zatvarača.

## 5.3 Spajanje kompleta crijeva s bušilicom s dijamantnom jezgrom

1. Usisno crijevo priključite na ulazni priključak za usisno crijevo.
2. Crijevo za dovod vode priključite na izlazni priključak za crijevo za dovod vode.
3. Drugi kraj usisnog crijeva priključite na prsten za skupljanje vode na bušilici s dijamantnom jezgrom.



Usto po potrebi koristite konusni adapter.

4. Drugi kraj crijeva za dovod vode priključite na bušilicu s dijamantnom jezgrom.

## 6 Rukovanje

### 6.1 Uključivanje uređaja



#### UPOZORENJE

**Opasnost od električnog udara!** Čišćenje i održavanje s utaknutim mrežnim utikačem može dovesti do teških ozljeda ili opekline.

- ▶ Prije svih radova čišćenja i održavanja uvijek izvucite mrežni utikač!



#### UPOZORENJE

**Opasnost** uslijed nenamjenske uporabe!

- ▶ Ovaj uređaj nije prikladan za prihvatanje prašine opasne po zdravlje.



#### OPREZ

**Opasnost od ozljede** uslijed nestručnog rukovanja!

- ▶ Uređaj smije koristiti samo ovlašteno, obrazovano osoblje. To osoblje mora biti posebno upućeno u moguće opasnosti.



#### OPREZ

**Opasnost** uslijed nenamjenske uporabe!

- ▶ Utičnicu na uređaju koristite samo za namjene opisane u ovoj uputi za uporabu.



#### OPREZ

**Moguće materijalne štete!** Pogrešno rukovanje može uzrokovati oštećenja na uređaju.

- ▶ Proizvod odmah isključite ako počne istjecati pjena ili tekućina.

1. Spojite komplet crijeva s bušilicom s dijamantnom jezgrom. → stranica 93
2. Pomoću sklopke uređaja odaberite željeni način rada.



## 6.2 Odabir načina rada

### Način rada: Usisivanje

- ▶ Okrenite sklopku uređaja u položaj .



Sustav za pripremu vode je namijenjen samo za manje radove čišćenja kao primjerice usisavanje područja rada. Pri radu s usisivačem prašine ne koristite ga za primjene sustava u kombinaciji s električnim alatima.

### Način rada: Dovod vode

- ▶ Okrenite sklopku uređaja u položaj .
- ▶ Otvorite regulaciju vode na bušilici s dijamantnom jezgrom.
  - ▶ Količinom vode upravljate pomoću regulacije vode na bušilici s dijamantnom jezgrom.

### Način rada: Recikliranje

- ▶ Okrenite sklopku uređaja u položaj .
- ▶ Usisavanje počinje.
- ▶ Otvorite regulaciju vode na bušilici s dijamantnom jezgrom.
  - ▶ Količinom vode upravljate pomoću regulacije vode na bušilici s dijamantnom jezgrom.

## 6.3 Isključivanje sustava za pripremu vode

- ▶ Okrenite sklopku uređaja na **OFF**.

## 6.4 Vađenje filtarske vrećice 5

1. Otvorite oba zatvarača.
2. Podignite glavu uređaja sa spremnika za vodu i prašinu.



Šiljak ili oštri predmeti, koji su probili filtarsku vrećicu, mogu dovesti do ozljeda. Uvjerite se da filtarsku vrećicu nisu probili šiljasti ili oštri predmeti. Filtarsku vrećicu oprezno izvadite iz držača filtarske vrećice u spremniku za vodu i prašinu.

3. Zatvorite filtarsku vrećicu poklopcem postavljenim na filtarskoj vrećici.
4. Izvadite filtarsku vrećicu.
  - ▶ Zbrinite filtarsku vrećicu u skladu sa zakonskim zahtjevima.
5. Glavu uređaja postavite na spremnik za prašinu.
6. Zatvorite oba zatvarača.

## 6.5 Pražnjenje spremnika za prašinu

1. Otvorite oba zatvarača.
2. Podignite glavu uređaja sa spremnika za vodu i prašinu.
3. Izvadite filtarsku vrećicu. → stranica 94
4. Ispraznite spremnik za prašinu.
5. Očistite spremnik za vodu i prašinu.
6. Umetnite filtarsku vrećicu. → stranica 93
7. Glavu uređaja postavite na spremnik za prašinu.
8. Zatvorite oba zatvarača.

## 7 Čišćenje i održavanje

### 7.1 Provjera predfiltra 5

1. Izvadite nosač filtarske vrećice.
2. Provjerite je li predfilter zaprljan.
3. Ako je predfilter zaprljan, očistite ga svježom vodom.



Alternativno predfilter možete očistiti četkom ili komprimiranim zrakom.



## 7.2 Provjera nadzora razine napunjenosti

### OPREZ

**Moguće materijalne štete!** Pogrešno rukovanje može uzrokovati oštećenja na uređaju.

► Redovito provjerite i očistite nadzor razine napunjenosti. Proizvod odmah isključite ako postoje znakovi oštećenja.

1. Izvadite nosač filtarske vrećice.
2. Provjerite je li plovak blokirani.
3. Ako je plovak blokirani, očistite ga.

## 7.3 Provjera brtve glave uređaja

1. Provjerite je li zaprljana brtva glave uređaja.
2. Ako je brtva glave uređaja zaprljana, očistite je krpom.
3. Podmažite brtvu.

## 8 Transport i skladištenje

### 8.1 Spremanje kovčega uređaja za transport

1. Preklopite ručku za držanje kovčega prema gore.
2. Spremite kovčege uređaja s pridržnim ručkama na ručku za držanje kovčega.



Ručka za držanje kovčega mora stršati iznad gornjeg kovčega uređaja. Maksimalno punjenje iznosi 25 kg.

3. Zatezni remen objesite na kuku za zatezni remen.
4. Zateznim remenom zaštitite kovčege uređaja od iskliznuća.

### 8.2 Skladištenje

- Uređaj zaštite od neovlaštene uporabe i odložite ga u suhu prostoriju.



## 9 Pomoć u slučaju smetnji

U slučaju smetnji, koje nisu navedene u ovoj tablici ili koje ne možete sami ukloniti, obratite se našem **Hilti** servisu.

### 9.1 Traženje kvara

Smetnja	Mogući uzrok	Rješenje
<p>Indikator servisa <b>MAX</b> svijetli.</p>	<p>U spremniku za vodu i prašinu ima previše vode.</p> <p>Plovak se zaglavljuje.</p>	<p>► Uključite način rada <b>Dovod vode</b> sve dok se ne ugasi indikator servisa <b>MAX</b>.</p> <p>► Provjerite nadzor razine napunjenosti. → stranica 95</p>
<p>Indikator servisa <b>MIN</b> svijetli i čuje se ton upozorenja.</p>	<p>U spremniku za vodu i prašinu ima premalo vode.</p>	<p>► Napunite spremnik za vodu i prašinu. → stranica 92</p>
<p>Indikator servisa <b>Nema filtra</b> svijetli.</p>	<p>Filtarska vrećica nedostaje ili nije ispravno umetnuta.</p>	<p>► Umetnite filtarsku vrećicu. → stranica 93</p>



Smetnja	Mogući uzrok	Rješenje
 <p>Indikator servisa <b>Protok vode blokiran</b> svijetli.</p> <p>Nema protoka vode ili je pre-mali iako u spremniku ima dovoljno vode.</p>	Crijevo za vodu za hlađenje WMS 100 nije do kraja natakuto na priključak za vodu na bušilici s dijamantnom jezgrom.	▶ Do kraja natakните crijevo za vodu za hlađenje na priključak za vodu na bušilici s dijamantnom jezgrom.
	Ventil za vodu na bušilici s dijamantnom jezgrom je zatvoren.	▶ Otvorite ventil za vodu na bušilici s dijamantnom jezgrom.
	Protok vode na kruni za bušenje je blokiran.	▶ Provjerite može li voda teći kroz krunu za bušenje.
	Predfilter WMS 100 je začepljen.	▶ Provjerite predfilter. → stranica 94
	Prolazna rupa na priključnoj nazuvici crijeva za vodu za hlađenje je začepljena.	▶ Prolaznu rupu probijte zatikom.
Sito na priključku za vodu na bušilici s dijamantnom jezgrom je začepljeno.	▶ Sito očistite četkom.	
 <p>Indikator servisa <b>Nepoznata pogreška</b> zasvijetli.</p>	Bušilica s dijamantnom jezgrom primila je kod nepoznate pogreške od WMS 100.	▶ Provjerite ima li smetnji WMS 100 i u uputama za uporabu WMS 100 potražite rješenje.
Spoj crijeva za vodu s uređajem se teško okreće.	Priključna nazuvica je suha i/ili zaprljana.	▶ Podmažite O-prsten i protokomad.
Pri podizanju glave uređaja nosač filterarske vrećice povlači se gore	Unutarnji dijelovi priključka za vodu su suhi i/ili zaprljani.	▶ Provjerite brtvu glave uređaja. → stranica 95
Nema protoka vode ili je pre-mali iako u spremniku ima dovoljno vode.	Predfilter je začepljen	▶ Provjerite predfilter. → stranica 94
	Začepljena prolazna rupa u priključnoj nazuvici crijeva za vodu.	▶ Prolaznu rupu probijte zatikom.
	Sito bušilice na priključku za vodu je zaprljan.	▶ Sito očistite četkom.
Nema usisne snage ili je smanjena.	Filterarska vrećica je začepljena.	▶ Zamijenite filterarsku vrećicu.
Kontrolni prozorčić indikatora protoka je zaprljan.	Naslaga prljavštine	▶ Pričvrstite indikator protoka i očistite ga.
Uređaj se ne pokreće u načinu rada <b>REC</b> ili <b>VAC</b> .	Plovak se zaglavluje.	▶ Provjerite nadzor razine napunjenosti. → stranica 95
Neka druga bušilica s dijamantnom jezgrom se automatski povezala putem Bluetootha s korištenim priborom (npr. sustav za pripremu vode).	Nekoliko bušilica s dijamantnom jezgrom je povezano s istim priborom. Pribor se uvijek povezuje automatski s bušilicom s dijamantnom jezgrom koja omogućuje najbrže uspostavljanje veze.	▶ Isključite Bluetooth na priboru i ponovno uključite te bušilicu s dijamantnom jezgrom ponovno povežite s priborom.
Bušilica s dijamantnom jezgrom ne može pronaći WMS 100.	Bluetooth je deaktiviran.	▶ Aktivirajte funkciju Bluetooth na uređajima koji se trebaju povezati. → stranica 91

## 10 Zbrinjavanje otpada

 **Hilti** Uređaji su većim dijelom izrađeni od materijala koji se mogu ponovno preraditi. Pretpostavka za to je njihovo stručno razvrstavanje. U mnogim zemljama **Hilti** preuzima vaš stari uređaj na recikliranje. Raspitajte se u **Hilti** servisnoj službi ili kod vašeg prodajnog savjetnika.





► Električne alate, elektroničke uređaje i akumulatorske baterije ne bacajte u kućni otpad!

## 11 China RoHS (Direktiva za ograničenje uporabe opasnih tvari)

Pod sljedećim linkom naći ćete tablicu opasnih tvari: [qr.hilti.com/r6637919](http://qr.hilti.com/r6637919).

Link RoHS tablicu naći ćete na kraju ove dokumentacije u obliku QR koda.

## 12 Jamstvo proizvođača

► Ukoliko imate pitanja glede jamstvenih uvjeta, obratite se svojem lokalnom **Hilti** partneru.

# Перевод оригинального руководства по эксплуатации

## 1 Данные руководства по эксплуатации

### 1.1 Об этом документе



#### Импортер и уполномоченная изготовителем организация

- (RU) Российская Федераци  
АО "Хилти Дистрибьюшн ЛТД", 141402, Московская область, г. Химки, ул. Ленинградская, стр. 25
- (BY) Республика Беларусь  
222750, Минская область, Дзержинский район, Р-1, 18-й км, 2 (около д. Слободка), помещение 1-34
- (KZ) Республика Казахстан  
Республика Казахстан, индекс 050057, г. Алматы, ул. Тимирязева 42, павильон 15-9  
Қазақстан Республикасы, 050057, Алматы қ., Тимирязев көшесі, 15-9 павильоны
- (AM) Республика Армения  
ООО Эйч-Кон, Республика Армения, г. Ереван, ул. Бабаяна 10/1

Страна производства: см. маркировочную табличку на оборудовании.

Дата производства: см. маркировочную табличку на оборудовании.

Соответствующий сертификат можно найти по адресу: [www.hilti.ru](http://www.hilti.ru)

Специальных требований к условиям хранения, транспортировки и использования, кроме указанных в руководстве по эксплуатации, нет.

Срок службы изделия составляет 5 лет.

- Ознакомьтесь с этим документом перед началом работы. Это является залогом безопасной работы и бесперебойной эксплуатации.
- Соблюдайте указания по технике безопасности и предупреждающие указания, приводимые в данном документе и на изделии.
- Храните руководство по эксплуатации всегда рядом с электроинструментом и передавайте электроинструмент будущим владельцам только вместе с этим руководством.

### 1.2 Пояснение к знакам

#### 1.2.1 Предупреждающие указания

Предупреждающие указания служат для предупреждения об опасностях при обращении с изделием. Используются следующие сигнальные слова:

**ОПАСНО**

**ОПАСНО !**

- Общее обозначение непосредственной опасной ситуации, которая влечет за собой тяжелые травмы или смертельный исход.





## ПРЕДУПРЕЖДЕНИЕ

### ПРЕДУПРЕЖДЕНИЕ !

- Общее обозначение потенциально опасной ситуации, которая может повлечь за собой тяжелые травмы или смертельный исход.



## ОСТОРОЖНО

### ОСТОРОЖНО !

- Общее обозначение потенциально опасной ситуации, которая может повлечь за собой травмы или повреждение оборудования (материальный ущерб).

## 1.2.2 Символы, используемые в руководстве

В наших руководствах используются следующие символы:

	Перед использованием прочтите руководство по эксплуатации.
	Указания по эксплуатации и другая полезная информация
	Обращение с материалами, пригодными для вторичной переработки
	Не выбрасывайте электроинструменты и аккумуляторы вместе с обычным мусором!

## 1.2.3 Символы на изображениях

На приводимых нами изображениях используются следующие символы:

	Эти цифры указывают на соответствующее изображение в начале данного руководства.
	Нумерация на изображениях отображает порядок выполнения рабочих операций и может отличаться от нумерации, используемой в тексте.
	Номера позиций используются в <b>обзорном</b> изображении. В <b>обзоре изделия</b> они указывают на номера в экспликации.
	Этот знак должен привлечь особое внимание пользователя при обращении с изделием.

## 1.3 Символы в зависимости от изделия

### 1.3.1 Символы на изделии

Используются следующие символы:

	Транспортировка краном запрещена
	Bluetooth (опция)

## 1.4 Информация об изделии

Изделия предназначены для профессионального использования, поэтому они должны обслуживаться и ремонтироваться только уполномоченным и обученным персоналом. Этот персонал должен пройти специальный инструктаж по технике безопасности. Использование изделия и его оснастки не по назначению или его эксплуатация необученным персоналом могут представлять опасность.

Типовое обозначение и серийный номер указаны на заводской табличке.





- ▶ Перепишите серийный номер в нижеприведенную табличную форму. Данные изделия необходимы при обращении в наше представительство или сервисный центр.

#### Указания к изделию

Система водоподготовки	DD-WMS 100 DD-WMS 100 BLE
Поколение	01
Серийный номер	

### 1.5 Декларация соответствия нормам

Настоящим мы с полной ответственностью заявляем, что данное изделие соответствует действующим директивам и нормам. Копию декларации соответствия нормам см. в конце этого документа.

Техническая документация (оригиналы) хранится здесь:

Hilti Entwicklungsgesellschaft mbH | Zulassung Geräte | Hiltistraße 6 | 86916 Kaufering, Германия

## 2 Безопасность

### 2.1 Общие указания по технике безопасности

Наряду с общими указаниями по технике безопасности, приведенными в отдельных главах настоящего руководства по эксплуатации, необходимо соблюдать следующие указания ниже указания.

- ▶ Обязательно прочтите все указания! Игнорирование следующих указаний может привести к удару электрическим током, пожару и/или серьезным травмам.
- ▶ Перед использованием устройства в комбинации с электроинструментом следует прочесть руководство по эксплуатации электроинструмента и соблюдать все приведенные там указания.
- ▶ Внесение изменений в конструкцию устройства и его модификация запрещаются.
- ▶ Используйте только подходящее устройство. Применяйте его только по назначению и только в исправном состоянии.
- ▶ Перед началом работ с устройством необходимо пройти инструктаж по обращению с ним, а также получить информацию об опасности, которую представляют собой отходы, и об их безопасной утилизации.
- ▶ Учитывайте воздействие внешней среды. Не используйте устройство там, где существует опасность пожара или взрыва.
- ▶ К работе с устройством допускается только тот персонал, которые знаком с ним, прошел инструктаж относительно его безопасного использования и ознакомлен с возможными опасностями, которые могут возникнуть в ходе эксплуатации устройства. Устройство не предназначено для детей.
- ▶ Храните неиспользуемые устройства в надежном месте. Выберите для этого сухое, высоко расположенное или закрытое (запираемое на замок) место, недоступное для детей.

### 2.2 Электрическая безопасность

- ▶ Соединительная вилка установки должна соответствовать розетке электросети. Не изменяйте конструкцию вилки! Не разрешается применять переходные вилки с установками с защитным заземлением. Использование оригинальных вилок и соответствующих им розеток снижает риск поражения электрическим током.
- ▶ Вставляйте вилку в подходящую заземленную розетку, которая надежно установлена в соответствии со всеми местными условиями. Если вы сомневаетесь в том, надежно ли заземлена розетка, то ее должен проверить квалифицированный электрик.
- ▶ Избегайте непосредственного контакта с заземленными поверхностями, например, с трубами, отопительными приборами, печами (плитами) и холодильниками. При соприкосновении с заземленными предметами имеет место повышенный риск поражения электрическим током.
- ▶ Не подвергайте установку воздействию дождя. В результате попадания воды в установку возрастает риск поражения электрическим током.
- ▶ Убедитесь в том, что кабель электропитания не пролегает по лужам.
- ▶ Регулярно проверяйте кабель электропитания установки. Замена поврежденного кабеля должна выполняться в сервисном центре Hilti. Регулярно проверяйте удлинительные кабели и при наличии повреждений заменяйте их.
- ▶ Если во время работы кабель электропитания и/или удлинительный кабель были повреждены, прикасаться к ним запрещается. Выньте вилку кабеля из розетки. Поврежденные кабели электропитания и удлинительные кабели представляют опасность поражения электрическим током.



- ▶ Разрешается использовать только указанные в руководстве по эксплуатации типы кабелей электропитания.
- ▶ Не используйте кабель не по назначению, например, для переноски установки, ее подвешивания или для выдергивания вилки из розетки электросети. Защищайте кабель от воздействий высоких температур, масла, острых кромок или вращающихся деталей/узлов установки. В результате повреждения или перекручивания кабеля повышается риск поражения электрическим током.
- ▶ Если работы с электроустановкой выполняются на открытом воздухе, применяйте только те удлинительные кабели, которые разрешено использовать в том числе и вне помещений. Применение удлинительного кабеля, пригодного для использования вне помещений, снижает риск удара электрическим током.
- ▶ При отключении подачи электропитания выключите установку и выньте вилку кабеля электропитания из розетки электросети.
- ▶ Используйте встроенную розетку только для тех электроинструментов, которые соответствуют указанному диапазону мощности.
- ▶ Пользоваться грязной или мокрой установкой запрещается. При неблагоприятных условиях влага и пыль, скапливающаяся на поверхности установки (особенно от токопроводящих материалов), могут вызвать удар электрическим током. Поэтому регулярно обращайтесь в сервисную службу **Hilti** для проверки загрязненных установок, особенно если вы часто используете их для обработки токопроводящих материалов.

### 2.3 Безопасность персонала

- ▶ Будьте внимательны, следите за своими действиями и серьезно относитесь к работе с устройством. Не пользуйтесь установкой, если вы устали или находитесь под действием наркотиков, алкоголя или медикаментов. Незначительная ошибка при невнимательной работе с установкой может стать причиной серьезного травмирования.
- ▶ Работающий с устройством и находящиеся в непосредственной близости лица во время работы и обслуживания устройства должны надевать подходящие защитные очки, защитный шлем, защитные наушники, защитные перчатки и легкие респираторы.
- ▶ Обеспечьте оптимальную вентиляцию рабочей зоны и при необходимости надевайте респиратор, который подходит для защиты от конкретного вида пыли. Вдыхание частиц такой пыли или контакт с ней может стать причиной появления аллергических реакций и/или заболеваний дыхательных путей как у пользователя, так и находящихся вблизи лиц. Некоторые виды пыли (например, пыль, возникающая при обработке дуба или бука) считаются канцерогенными, особенно в комбинации с дополнительными материалами, используемыми для обработки древесины (соль хромовой кислоты, средства защиты древесины). К работам с асбестосодержащим материалом должны допускаться только специалисты.
- ▶ Приведите в действие колесные тормозные механизмы для устойчивого (неподвижного) положения установки. При разблокированных колесных тормозных механизмах установка может прийти в неконтролируемое движение.
- ▶ Если предусмотрено подсоединение устройств для удаления и сбора пыли, убедитесь в том, что они подсоединены и используются по назначению. Использование модуля пылеудаления снижает вредное воздействие пыли.

### 2.4 Указания по технике безопасности применительно к использованию

- Персонал, обслуживающий установку, предварительно должен пройти инструктаж по обращению с ней, а также должен быть проинформирован об опасности, которую представляют собой всасываемые отходы, и об их безопасной утилизации.
- Запрещается направлять всасывающий шланг устройства на людей и животных.
- Не используйте пылесос стационарно в режиме непрерывной работы, в автоматических или полуавтоматических установках.
- Не используйте корпус установки в качестве лестницы (опоры).
- Не используйте установку под водой.

### 2.5 Отходы

- ▶ Запрещается всасывание вредной для здоровья, горючей и/или взрывоопасной пыли (магниево-алюминиевая пыль и т. д.). Не выполняйте уборку материалов с температурой > 60 °C (глюющие окурки, горячая зола и т. п.).



- ▶ Запрещается всасывание горючих, взрывоопасных и агрессивных жидкостей (смазочно-охлаждающие жидкости, бензин, растворители, кислоты (pH < 5), щелочи (pH > 12,5) и т. д.)
- ▶ При выходе пены или жидкостей немедленно отключите устройство.
- ▶ При уборке горячего материала с температурой макс. 60 °C надевайте защитные перчатки.
- ▶ При уборке отходов сверления/бурения минеральных пород носите защитную одежду и избегайте их контакта с кожей (pH > 9, едкое вещество).
- ▶ Избегайте контакта с щелочными или кислотными жидкостями. При случайном контакте смойте водой. При попадании таких жидкостей в глаза промойте их большим количеством воды и обратитесь за помощью к врачу.
- ▶ Устройство (пылесос) класса М подходит для удаления сухой, негорючей пыли, древесной стружки/опилок и опасной пыли с максимальным содержанием вредных веществ  $\geq 0,1$  мг/м<sup>3</sup>. В зависимости от опасности, которую представляет тот или иной вид собираемой/всасываемой пыли, устройство должно оснащаться соответствующими фильтрами.

## 2.6 Бережное обращение и эксплуатация устройства

- ▶ Никогда не оставляйте устройство без присмотра.
- ▶ Устройство следует защищать от мороза.
- ▶ Следует регулярно очищать щеткой ограничитель уровня воды согласно указаниям и проверять его на отсутствие повреждений.
- ▶ Будьте осторожны при установке верхней части пылесоса: не допускайте защемления рук и повреждения кабеля электропитания. Опасность травмирования и повреждений.
- ▶ Проверяйте устройство и принадлежности на отсутствие возможных повреждений. Перед дальнейшим использованием тщательно проверьте исправность и функционирование защитных приспособлений или легкоповреждаемых деталей. Подвижные детали должны двигаться свободно, без заеданий; проверьте их на отсутствие повреждений. Все детали должны быть правильно установлены и отвечать всем условиям, обеспечивающим исправную работу устройства.
- ▶ Доверяйте ремонт устройства только квалифицированному персоналу, использующему только оригинальные запчасти. Этим обеспечивается поддержание устройства в безопасном состоянии.
- ▶ Всегда вынимайте вилку кабеля электропитания из розетки электросети на то время, когда устройство не используется (например, во время перерывов в работе), а также перед заменой принадлежностей или фильтра и проведением технического обслуживания. Данная мера предосторожности позволит предотвратить непреднамеренное включение устройства.
- ▶ Ни в коем случае не перемещайте установку на другое рабочее место за кабель электропитания. Не переезжайте установкой кабель электропитания.
- ▶ Не транспортируйте устройство посредством крана.



#### 3.1 Обзор изделия 1

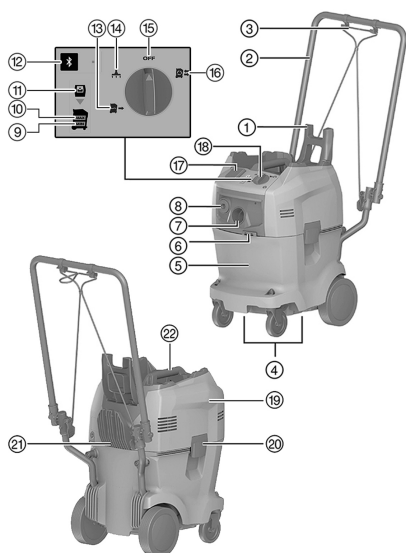

- ① Удерживающая скоба
- ② Сдвижная скоба
- ③ Стяжной ремень
- ④ Захваты
- ⑤ Контейнер для воды/сбора грязи
- ⑥ Крючок для стяжного ремня
- ⑦ Впускной фитинг для всасывающего шланга
- ⑧ Выпускной фитинг для шланга подачи воды
- ⑨ Сигнальная лампа «Слишком низкий уровень воды»
- ⑩ Сигнальная лампа «Слишком высокий уровень воды»
- ⑪ Сигнальная лампа «Нет фильтра»
- ⑫ Кнопка "Bluetooth" и светодиод (опция)
- ⑬ Режим «Подача воды»
- ⑭ Режим «Всасывание»
- ⑮ Режим «Выкл.»
- ⑯ Режим «Повторное использование»
- ⑰ Встроенная розетка (опция)
- ⑱ Выключатель установки
- ⑲ Верхняя часть установки
- ⑳ Защелка
- ㉑ Крючок для кабеля
- ㉒ Рукоятка

#### 3.2 Использование по назначению

Система водоподготовки DD-WMS 100 с электроприводом предназначена для использования с установками алмазного бурения с жидкостным (водяным) охлаждением.

Используйте DD-WMS 100 для всасывания отходов сверления, водоподготовки и подачи воды к установкам алмазного бурения.

Это устройство подходит для профессионального применения, например, в гостиницах, школах, больницах, на фабриках, в магазинах и офисных помещениях.

Эксплуатация установки возможна в следующих режимах работы:

- **Повторное использование**  
Для подачи воды к установкам алмазного бурения с одновременным всасыванием и фильтрацией отходов сверления.
- **Подача воды**  
Для подачи воды к установкам алмазного бурения без всасывания.
- **Пылесос**  
Для несложных работ по очистке.

#### 3.3 Комплект поставки

Система водоподготовки DD-WMS 100, всасывающий/подающий водяной шланг с подключениями, 1 фильтр-мешок, руководство по эксплуатации



Другие системные принадлежности, допущенные для использования с этим изделием, вы можете найти в Hilti Store или на сайте [www.hilti.group](http://www.hilti.group).



### 3.4 Кнопки управления

Кнопка управления	Описание
	Выкл.
	Режим повторного использования
	Режим подачи воды
	Режим всасывания
	Bluetooth (опция)

### 3.5 Состояния светодиодного индикатора Bluetooth (опция)

Кнопка управления	Состояние светодиодного индикатора	Описание
	Светодиод не горит	Bluetooth выключен.
	Светодиод мигает	Bluetooth включен. Нет соединения с другой установкой.
	Светодиод мигает	Bluetooth включен. Идет процесс синхронизации.
	Светодиод горит	Bluetooth включен. Установлено соединение с другой установкой.

### 3.6 Сервисные индикаторы





Светодиод	Описание
	<b>Слишком низкий уровень воды</b> Заполните контейнер для воды/сбора грязи до отметки <b>МАКС</b> .
	<b>Слишком высокий уровень воды</b> Включите режим подачи воды и не отключайте его, пока не погаснет сервисный индикатор.
	<b>Нет фильтра</b> Правильно установите фильтр-мешок.

### 3.7 Значение символов на многофункциональном дисплее установки алмазного бурения (опция при оснащении функцией Bluetooth)

Для следующих индикаций установка алмазного бурения должна быть готова к работе (установка подключена, автомат защиты от тока утечки включен) и синхронизирована с WMS 100 через Bluetooth. Индикации могут отличаться в зависимости от вида использования.

Индикация на дисплее	Описание
 Нет фильтра	Фильтр-мешок не установлен или установлен неправильно. WMS 100 не готова к работе. Правильно установите фильтр-мешок.



Индикация на дисплее	Описание
 <p>Слишком высокий уровень воды</p>	<p>В контейнере для воды/сбора грязи слишком много воды. WMS 100 не всасывает.</p> <p>Включите режим <b>Подача воды</b> и не отключайте его, пока не погаснет сервисный индикатор <b>МАКС</b>.</p>
 <p>Подача воды заблокирована</p>	<p>Свободный поток воды внутри установки заблокирован. <b>WMS 100</b> не подает воду.</p> <p>Убедитесь в беспрепятственной подаче воды от <b>WMS 100</b> к алмазной сверлильной коронке.</p>
 <p>Слишком низкий уровень воды</p>	<p>В контейнере для воды/сбора грязи слишком мало воды. Функционирование системы подачи воды больше не обеспечивается.</p> <p>Заполните контейнер для воды/сбора грязи до отметки <b>МАКС</b>.</p>
 <p>Неизвестная ошибка</p>	<p>Установкой алмазного бурения был получен неизвестный код ошибки от WMS 100.</p> <p>Проверьте WMS 100 на неисправности и найдите в руководстве по эксплуатации WMS 100 подходящий способ их устранения.</p>



### 3.8 Bluetooth®

Этот инструмент оснащен опцией Bluetooth.

Bluetooth – это интерфейс для беспроводной передачи данных, которая может происходить между двумя устройствами, оснащенными опцией Bluetooth, на коротком расстоянии друг от друга.



Для обеспечения надежного Bluetooth-соединения соединяемые (т. е. синхронизируемые или объединяемые в пару) друг с другом установки должны находиться в зоне прямой видимости.

#### Функции Bluetooth у этой установки

- Автоматическое включение и выключение системы подачи воды во время сверления/бурения в режимах **Повторное использование**  или **Подача воды**. 
- Индикация сервисных сообщений на дисплее синхронизированной установки алмазного бурения.

#### Включение/выключение Bluetooth

 Изделия Hilti поставляются с выключенной функцией Bluetooth. При первом вводе в эксплуатацию Bluetooth включается автоматически.

- Для выключения нажмите и удерживайте в течение 10 с кнопку .
- Для включения нажмите кнопку .

#### Синхронизация оборудования

Синхронизация с установкой алмазного бурения сохраняется до тех пор, пока установка алмазного бурения не будет соединена с другой WMS 100 или не будет выключена функция Bluetooth. Синхронизация установок сохраняется также после их выключения и включения (активация синхронизации в этом случае происходит автоматически).

- Для синхронизации с установкой алмазного бурения Hilti нажмите кнопку  при включенной функции Bluetooth.

С WMS 100 можно синхронизировать другую установку алмазного бурения (в пределах зоны действия Bluetooth):

1. Деактивируйте Bluetooth с синхронизированной в текущий момент системой водоподготовки и после этого снова включите Bluetooth.
2. Снова запустите процесс синхронизации с другой установкой алмазного бурения.





Временной интервал для соединения с другой установкой алмазного бурения составляет 2 мин. По истечении 2 мин установка соединения прерывается.

## Лицензия

Исполнение с Bluetooth доступно не во всех странах.

Словесный товарный знак **Bluetooth®** и логотип являются зарегистрированными торговыми марками, находящимися в собственности **Bluetooth SIG, Inc.**. Использование этих торговых марок осуществляется по лицензии **Hilti**.

## 4 Технические данные

### 4.1 Система повторного использования воды



Номинальное напряжение, номинальный ток, частота и/или номинальная потребляемая мощность указаны на заводской табличке (данные могут варьироваться в зависимости от экспортного исполнения).

**Только для рынков Швейцарии и Лихтенштейна:** пользуйтесь встроенной розеткой только в условиях сухой внешней среды.

При запитывании от генератора/трансформатора его выходная мощность должна быть как минимум вдвое выше номинальной потребляемой мощности, которая указана на заводской табличке установки. Рабочее напряжение трансформатора или генератора должно всегда находиться в диапазоне между +5 % и -15 % номинального напряжения установки.

Класс защиты	I
Степень защиты	IPX4
Масса согласно методу EPTA 01/2003	19,7 кг
Масса пакета шлангов	1,8 кг
Рабочая температура	3 °C ... 40 °C
Рекомендуемый температурный диапазон для транспортировки и хранения (без воды в контейнере)	-25 °C ... 70 °C
Длина всасывающего шланга	5 м
Длина пневмошланга	5,1 м
Длина кабеля электропитания	4,8 м
Объем контейнера	32 л
Заправочный объем воды	14 л
Объемный поток (воздух)	74 л/с
Поток воды	3 л/мин
Давление воды	7 бар

### 4.2 Bluetooth

Частотный диапазон	2 400 МГц ... 2 483 МГц
Макс. мощность излучения	10 дБм

### 4.3 Данные о шуме и вибрации (измерения проведены по EN 60335-2-69):

Среднее A-скорректированное значение уровня звукового давления	≤ 76 дБ
Погрешность приведенных выше значений уровня шума	2 дБ
Значения вибрации по трем осям (векторная сумма)	2,5 м/с <sup>2</sup>
Погрешность приведенных выше значений уровня вибрации	≤ 0,2 м/с <sup>2</sup>



## 5 Ввод в эксплуатацию

### 5.1 Заполнение контейнера для воды/сбора грязи 2

1. Откройте обе защелки.
2. Извлеките фильтр-мешок. → страница 107
3. Заполните контейнер для воды водой до отметки **МАКС.**



При загорании сигнальной лампы «**Слишком высокий уровень воды**» эксплуатация установки не допускается.

Для режимов работы «Подача воды» и «Повторное использование» контейнер для воды/сбора грязи должен быть заполнен.

4. Установите фильтр-мешок. → страница 106
5. Установите верхнюю часть установки на контейнер для воды/сбора грязи.
6. Закройте обе защелки.

### 5.2 Установка фильтр-мешка 3



Для работы в режимах **Всасывание** и **Повторное использование** необходима установка фильтра.

1. Откройте обе защелки.
2. Снимите верхнюю часть устройства с контейнера для воды/сбора грязи.
3. Закрепите фильтр на предусмотренном для него креплении.
4. Установите верхнюю часть устройства на контейнер для сбора грязи.
5. Закройте обе защелки.

### 5.3 Подсоединение пакета шлангов к установке алмазного бурения 4

1. Подсоедините всасывающий шланг к соответствующему впускному фитингу.
2. Подключите шланг подачи воды к соответствующему выпускному фитингу.
3. Подсоедините другой конец всасывающего шланга к водоулавливающему кольцу установки алмазного бурения.



При необходимости используйте для этого конический переходник.

4. Подсоедините другой конец шланга подачи воды к установке алмазного бурения.

## 6 Управление

### 6.1 Включение устройства



#### **ПРЕДУПРЕЖДЕНИЕ**

**Опасность травмирования вследствие удара электрическим током!** Выполнение работ по уходу и обслуживанию с подключенной вилкой кабеля электропитания может привести к тяжелым травмам и ожогам.

- ▶ Перед проведением любых работ по уходу и обслуживанию всегда вынимайте из розетки вилку кабеля электропитания!



#### **ПРЕДУПРЕЖДЕНИЕ**

**Опасность** вследствие использования по назначению!

- ▶ Это устройство не предназначено для сбора опасной для здоровья пыли.



#### **ОСТОРОЖНО**

**Опасность травмирования** вследствие неправильного обращения!

- ▶ К работе с устройством допускается только авторизованный и обученный персонал, который должен быть специально проинформирован о возможных опасностях.





## ОСТОРОЖНО

**Опасность** вследствие использования по назначению!

- ▶ Используйте розетку на устройстве только в тех целях, которые указаны в данном руководстве.

## ОСТОРОЖНО

**Возможен материальный ущерб!** Неправильное управление может привести к повреждениям установки.

- ▶ При выходе пены или жидкости немедленно отключите устройство.

1. Подсоедините пакет шлангов к установке алмазного бурения. → страница 106
2. Переведите выключатель устройства в положение нужного режима.

## 6.2 Выбор режима

**Режим: Всасывание**

- ▶ Переведите выключатель в положение

Система водоподготовки предназначена только для несложных работ по очистке, например для всасывания в пределах рабочей зоны. Не используйте эту систему в качестве пылесоса в комбинации с электроинструментами.

**Режим: «Подача воды»**

- ▶ Переведите выключатель в положение
- ▶ Откройте регулятор расхода воды на установке алмазного бурения.
  - ▶ Управление подачей воды осуществляется с помощью регулятора расхода воды на установке алмазного бурения.

**Режим: «Повторное использование»**

- ▶ Переведите выключатель в положение
- ▶ Начнется всасывание.
- ▶ Откройте регулятор расхода воды на установке алмазного бурения.
  - ▶ Управление подачей воды осуществляется с помощью регулятора расхода воды на установке алмазного бурения.

## 6.3 Выключение системы водоподготовки

- ▶ Переведите выключатель в положение

## 6.4 Извлечение фильтр-мешка

1. Откройте обе защелки.
2. Снимите верхнюю часть устройства с контейнера для воды/сбора грязи.

Острые или остроконечные предметы, торчащие из фильтр-мешка, могут травмировать вас. Убедитесь в том, что фильтр-мешок не проткнут острыми или остроконечными предметами. Осторожно извлеките фильтр-мешок из крепления в контейнере для воды/сбора грязи.

3. Закройте фильтр-мешок расположенной на нем крышкой.
4. Извлеките фильтр-мешок.
  - ▶ Утилизируйте фильтр-мешок согласно требованиям законодательства.
5. Установите верхнюю часть устройства на контейнер для сбора грязи.
6. Закройте обе защелки.

## 6.5 Опорожнение контейнера для сбора грязи

1. Откройте обе защелки.
2. Снимите верхнюю часть устройства с контейнера для воды/сбора грязи.
3. Извлеките фильтр-мешок. → страница 107
4. Опорожните контейнер для сбора грязи.
5. Очистите контейнер для воды/сбора грязи.
6. Установите фильтр-мешок. → страница 106



7. Установите верхнюю часть устройства на контейнер для сбора грязи.
8. Закройте обе защелки.

## 7 Уход и техническое обслуживание

### 7.1 Проверка фильтра грубой очистки

1. Снимите держатель фильтр-мешка.
2. Проверьте, не засорен ли фильтр грубой очистки.
3. Если фильтр грубой очистки засорен, очистите его свежей водой.



В виде альтернативы фильтр грубой очистки можно также очистить щеткой или струей сжатого воздуха.

### 7.2 Проверка системы контроля уровня наполнения

#### ОСТОРОЖНО

**Возможен материальный ущерб!** Неправильное управление может привести к повреждениям установки.

- ▶ Регулярно проверяйте и очищайте систему контроля уровня наполнения. При появлении неисправностей в работе устройства немедленно отключите его.

1. Снимите держатель фильтр-мешка.
2. Проверьте, не заблокирован ли поплавок.
3. Если поплавок заблокирован, очистите его.

### 7.3 Проверка уплотнения верхней части устройства

1. Проверьте уплотнение верхней части устройства на отсутствие загрязнений.
2. Если уплотнение верхней части устройства загрязнено, очистите его с помощью салфетки.
3. Смажьте уплотнение.

## 8 Транспортировка и хранение

### 8.1 Укладка кейсов в штабель в целях транспортировки

1. Откиньте удерживающую скобу вверх.
2. Уложите кейсы в штабель. При этом ручки должны удерживаться специально предусмотренной для этого скобой.



Удерживающая скоба должна выступать над самым верхним кейсом в штабеле. Максимально допустимая нагрузка составляет 25 кг.

3. Зацепите стяжной ремень за крючок.
4. Зафиксируйте стяжным ремнем кейсы от соскальзывания.

### 8.2 Хранение





- ▶ Поставьте установку в сухое помещение, предотвратив возможность ее использования посторонними лицами.

## 9 Помощь при неисправностях

В случае неисправностей, которые не указаны в этой таблице или которые вы не можете устранить самостоятельно, обращайтесь в ближайший сервисный центр **Hilti**.



## 9.1 Поиск и устранение неисправностей

Неисправность	Возможная причина	Решение
 Горит сервисный индикатор <b>МАКС</b> .	<p>В контейнере для воды/сбора грязи слишком много воды.</p> <p>Поплавок заедает.</p>	<p>▶ Включите режим <b>Подача воды</b> и не отключайте его, пока не погаснет сервисный индикатор <b>МАКС</b>.</p> <p>▶ Проверьте систему контроля уровня наполнения. → страница 108</p>
 Горит сервисный индикатор <b>МИН</b> и раздается предупреждающий сигнал.	<p>В контейнере для воды/сбора грязи слишком мало воды.</p>	<p>▶ Заполните контейнер для воды/сбора грязи. → страница 106</p>
 Горит сервисный индикатор <b>Нет фильтра</b> .	<p>Фильтр-мешок не установлен или установлен неправильно.</p>	<p>▶ Установите фильтр-мешок. → страница 106</p>
 Горит сервисный индикатор <b>Подача воды заблокирована</b> .  Отсутствует или слишком низкий расход воды, хотя в контейнере достаточно воды.	<p>Водяной шланг WMS 100 не полностью насажен на соединительную муфту установки алмазного бурения.</p> <p>Водяной кран установки алмазного бурения закрыт.</p> <p>Подача воды к сверильной коронке заблокирована.</p> <p>Фильтр грубой очистки WMS 100 засорен.</p> <p>Сквозное отверстие в соединительном nipple водяного шланга засорено.</p> <p>Сетка на соединительной муфте водяного шланга установки алмазного бурения засорена.</p>	<p>▶ Насадите водяной шланг на соединительную муфту установки алмазного бурения полностью.</p> <p>▶ Откройте водяной кран на установке алмазного бурения.</p> <p>▶ Убедитесь в свободном прохождении потока воды через сверильную коронку.</p> <p>▶ Проверьте фильтр грубой очистки. → страница 108</p> <p>▶ Очистите сквозное отверстие с помощью карандаша.</p> <p>▶ Очистите сетку щеткой.</p>
 Загорается сервисный индикатор <b>Неизвестная ошибка</b> .	<p>Установкой алмазного бурения был получен неизвестный код ошибки от WMS 100.</p>	<p>▶ Проверьте WMS 100 на неисправности и найдите в руководстве по эксплуатации WMS 100 подходящий способ их устранения.</p>
<p>Тугое соединение водяного шланга с устройством.</p>	<p>Соединительный nipple сухой и/или загрязнен.</p>	<p>▶ Смажьте кольцо круглого сечения и сопряженную деталь.</p>
<p>Держатель фильтра-мешка вытягивается вместе с верхней частью устройства при снятии (подъеме) последнего.</p>	<p>Внутренние элементы подключения воды сухие и/или засорены.</p>	<p>▶ Проверьте уплотнение верхней части устройства. → страница 108</p>



Неисправность	Возможная причина	Решение
Отсутствует или слишком низкий расход воды, хотя в контейнере достаточно воды.	Фильтр грубой очистки засорен	▶ Проверьте фильтр грубой очистки. → страница 108
	Сквозное отверстие в соединительном nipple водяного шланга засорено.	▶ Очистите сквозное отверстие с помощью карандаша.
	Сетка на соединительной муфте водяного шланга установки алмазного бурения засорена.	▶ Очистите сетку щеткой.
Отсутствует/пониженная мощность всасывания.	Фильтр-мешок засорен.	▶ Замените фильтр-мешок.
Смотровое окошко (глазок) индикатора расхода загрязнено.	Отложения грязи	▶ Отвинтите индикатор расхода воды и очистите его.
Устройство не работает в режиме <b>REC</b> или <b>VAC</b> .	Поплавок заедает.	▶ Проверьте систему контроля уровня наполнения. → страница 108
С используемым дополнительным оборудованием (например, системой водоподготовки) через Bluetooth была автоматически соединена (синхронизирована) другая установка алмазного бурения.	Несколько установок алмазного бурения синхронизированы (объединены в пару) с одним и тем же дополнительным оборудованием. Дополнительное оборудование соединяется с установкой алмазного бурения всегда автоматически, так как это обеспечивает максимально быструю установку соединения.	▶ Выключите Bluetooth на дополнительном оборудовании и снова включите и заново соедините установку алмазного бурения с дополнительным оборудованием.
WMS 100 не распознается установкой алмазного бурения.	Функция Bluetooth деактивирована.	▶ Активируйте функцию Bluetooth на соединяемых установках. → страница 104

## 10 Утилизация

Большинство материалов, из которых изготовлены электроинструменты **Hilti**, подлежат вторичной переработке. Перед утилизацией следует тщательно рассортировать материалы (для удобства их последующей переработки). Во многих странах фирма **Hilti** уже организовала прием старых (электро)инструментов (изделий) для утилизации. Дополнительную информацию по этому вопросу можно получить в отделе по обслуживанию клиентов или у консультантов по продажам фирмы **Hilti**.



- ▶ Не выбрасывайте электрические инструменты, электронные устройства/приборы и аккумуляторы вместе с обычным мусором!

## 11 China RoHS (Директива об ограничении применения опасных веществ)

По этой ссылке доступна таблица опасных веществ: [qr.hilti.com/r6637919](http://qr.hilti.com/r6637919).

Ссылку в виде QR-кода на таблицу опасных веществ согласно директиве RoHS см. в конце настоящего документа.

## 12 Гарантия производителя

- ▶ С вопросами по поводу гарантийных условий обращайтесь в ближайшее представительство **Hilti**.



# Түпнұсқа пайдалану бойынша нұсқаулық

## 1 Пайдалану бойынша нұсқаулық туралы мәліметтер

### 1.1 Бұл құжаттама туралы



#### Импорттауыш және өндірушінің өкілетті ұйымы

- (RU) Ресей Федерациясы  
"Хилти Дистрибьюшн ЛТД" АҚ, 141402, Мәскеу облысы, Химки қ., Ленинградская көш., ғим. 25
- (BY) Беларусь Республикасы  
222750, Минск облысы, Дзержинский ауданы, Р-1, 18-ші км, 2 (Слободка ауылының жанында), 1-34 бөлімі
- (KZ) Қазақстан Республикасы  
Қазақстан Республикасы, индекс 050011, Алматы қ., Пугачев көш., 4-үй
- (KG) Қырғыз Республикасы  
"Т AND Т" ЖШҚ, 720021, Қырғызстан, Бішкек қ., Ибраимов көш., 29 А үйі
- (AM) Армения Республикасы  
Эйч-Кон ЖШҚ, Армения Республикасы, Ереван қ., Бабаян көш., 10/1 үйі

Өндірілген елі: жабдықтағы белгілеу тақтайшасын қараңыз.

Өндірілген күні: жабдықтағы белгілеу тақтайшасын қараңыз.

Тиісті сертификатты мына мекенжай бойынша табуға болады: [www.hilti.ru](http://www.hilti.ru)

Сақтау, тасымалдау және пайдалану шарттарына пайдалану бойынша нұсқаулықта белгіленгеннен басқа арнайы талаптар қойылмайды.

Өнімнің қызмет ету мерзімі 5 жыл.

- Іске қосу алдында осы құжаттаманы оқып шығыңыз. Бұл қауіпсіз жұмыс пен ақаусыз басқару үшін алғышарт болып табылады.
- Осы құжаттамадағы және өнімдегі қауіпсіздік және ескерту нұсқауларын орындаңыз.
- Пайдалану бойынша нұсқаулықты әрдайым өнімде сақтаңыз және оны басқа тұлғаларға тек осы нұсқаулықпен бірге тапсырыңыз.

### 1.2 Шартты белгілердің анықтамасы

#### 1.2.1 Ескерту

Ескертулер өнімді қолдану барысындағы қауіптер туралы ескертеді. Төмендегі сигналдық сөздер пайдаланылады:

#### ҚАУІПТІ

##### ҚАУІПТІ!

- ▶ Ауыр жарақаттарға әкелетін немесе өмірге қауіп төндіретін тікелей қауіпті жағдайдың жалпы белгіленуі.

#### ЕСКЕРТУ

##### ЕСКЕРТУ!

- ▶ Ауыр жарақаттарға әкелуі немесе өмірге қауіп төндіруі мүмкін ықтимал қауіпті жағдайдың жалпы белгіленуі.

#### АБАЙЛАҢЫЗ

##### АБАЙЛАҢЫЗ!

- ▶ Жарақат алуға немесе мүліктің зақымдалуына әкелуі мүмкін ықтимал қауіпті жағдайдың жалпы белгіленуі.

#### 1.2.2 Құжаттамадағы белгілер

Біздің құжаттамаларда төмендегі белгілер қолданылады:



	Пайдалану алдында пайдалану бойынша нұсқаулықты оқу қажет
	Аспапты пайдалану бойынша нұсқаулар және басқа пайдалы ақпарат
	Қайта пайдалануға болатын материалдармен жұмыс істеу
	Электр аспаптарды және аккумуляторларды тұрмыстық қоқысқа тастамаңыз

### 1.2.3 Суреттердегі белгілер

Біздің суреттерде төмендегі белгілер қолданылады:

	Бұл сандар осы нұсқаулықтың басындағы әр суретке сәйкес келеді
3	Нөмірлеу суреттегі жұмыс қадамдарының реттілігін білдіреді және мәтіндегі жұмыс қадамдарынан өзгешеленуі мүмкін
	Позиция нөмірлері <b>Шолу</b> суретінде қолданылады және <b>Өнімге шолу</b> мақаласындағы шартты белгілердің нөмірлеріне сілтейді
	Аталмыш белгілер өнімді қолдану барысында айрықша назарыңызды аудартады.

## 1.3 Өнімге қатысты белгілер

### 1.3.1 Өнімдегі белгілер

Төмендегі таңбалар қолданылады:

	Кранмен тасымалдауға тыйым салынады
	Bluetooth (қосымша)

## 1.4 Өнім туралы ақпарат

өнімдері кәсіби пайдаланушыларға арналған және оларды тек қана өкілетті, білікті қызметкерлер пайдалануы, күтім және техникалық қызмет көрсетуі тиіс. Қызметкерлер қауіпсіздік техникасы бойынша арнайы нұсқау алуы керек. Өнім мен оның қосалқы құралдарын басқа мақсатта қолдану немесе олардың оқытылмаған қызметкерлердің тарапынан пайдаланылуы қауіпті.

Түр сипаттамасы мен сериялық нөмір фирмалық тақтайшада берілген.

- Сериялық нөмірді төмендегі кестеге көшіріп қойыңыз. Өнім туралы мәліметтерді өкілдігімізге немесе қызмет көрсету бөлімімізге сұрау беру арқылы алуға болады.

#### Өнім туралы мәліметтер

Сумен тазалау жүйесі	DD-WMS 100 DD-WMS 100 BLE
Буын	01
Сериялық нөмір	

## 1.5 Сәйкестілік декларациясы

Біз осы нұсқаулықта сипатталған өнімнің қолданыстағы директивалар мен нормативтерге сәйкес келетінін толық жауапкершілікпен жариялаймыз. Сәйкестілік декларациясының суреті осы құжаттаманың соңында орналасқан.

Техникалық құжаттама мына жерде сақталған:

Hilti Entwicklungsgesellschaft mbH | Zulassung Geräte | Hiltistraße 6 | 86916 Kaufering, DE

## 2 Қауіпсіздік

### 2.1 Қауіпсіздік бойынша жалпы нұсқаулар

Осы пайдалану бойынша нұсқаулықтың бөлек тарауларында берілген қауіпсіздік нұсқауларына қоса, төменде берілген нұсқауларды қатаң сақтау керек.



- ▶ Барлық нұсқауларды міндетті түрде оқып шығыңыз! Бұл нұсқауларды елемей электр тогының соғуына, өртке және/немесе ауыр жарақаттарға әкелуі мүмкін.
- ▶ Аспапты қолданған кезде электрлік құралмен бірге берілген пайдалану бойынша нұсқаулықты оқып шығып, барлық нұсқауларды орындаңыз.
- ▶ Аспап конструкциясына өзгертулер енгізуге және оны модификациялауға тыйым салынады.
- ▶ Сәйкес аспапты пайдаланыңыз. Оны тек өз мақсаты бойынша және тек дұрыс күйінде пайдаланыңыз.
- ▶ Аспаптан жұмыс істемес бұрын оған қызмет көрсету, материалдардан пайда болатын зияндар мен сорғыланатын материалдарды кедеге жарату бойынша мәліметтермен танысыңыз.
- ▶ Қоршаған ортаның әсерін ескеріңіз. Аспапты өрт немесе жарылыс қаупі бар жерде қолданбаңыз.
- ▶ Аспапты тек осы ақпаратпен таныс, қауіпсіз қолдану бойынша нұсқау алған және ықтимал қауіптерді түсінетін адамдар ғана пайдалануы тиіс. Аспап балаларға арналмаған.
- ▶ Қолданылмайтын аспаптарды сенімді жерде сақтаңыз. Қолданылмайтын аспаптар құрғақ, жоғары орналасқан немесе жабық, балалар жетпейтін жерде сақталуы керек.

## 2.2 Электр қауіпсіздігі

- ▶ Аспаптың біріктіруші ашасы электр розеткасына сай болуы керек. Ашаның конструкциясын өзгертпеңіз. Қорғауыш жерге қосылымы бар аспаптар үшін штекерлік адаптерлерді пайдаланбаңыз. Түпнұсқа ашаларды және оларға сай розеткаларды қолдану электр тогының соғу қаупін азайтады.
- ▶ Ашаны барлық жергілікті жағдайларға сай берік орнатылған, қолайлы жерге қосылған розеткаға қосыңыз. Егер розетканың сенімді бекітілгеніне күдіктенсеңіз, оны білікті электрші маман тексеруі керек.
- ▶ Жерге қосылған беттерге, мысалы, құбырларға, жылыту құралдарына, пештерге (плиталарға) және тоңазытқыштарға тікелей тиюді болдырмаңыз. Жерге қосылған заттарға тигенде электр тогының соғуының үлкен қаупі туындайды.
- ▶ Құрылғыны жаңбырдан қорғаңыз. Электр құралға су кіруінің нәтижесінде электр тогының соғу қаупі артады.
- ▶ Желілік кабельдің шалшықтармен өтпейтініне көз жеткізіңіз.
- ▶ Тұрақты түрде аспаптың электр қамту кабелін тексеріңіз. Зақымдалған кабельді ауыстыруды **Hilti** компаниясының сервис орталығында өткізу керек. Тұрақты түрде ұзартқыш кабельдерді тексеріңіз және зақымдар бар болғанда оларды ауыстырыңыз.
- ▶ Егер жұмыс кезінде желілік және/немесе ұзартқыш кабель зақымдалса, оған тиюге тыйым салынады. Желілік кабельді розеткадан шығарыңыз. Ақаулы желілік кабельдер және ұзартқыш кабель электр тогының соғу қаупін тудырады.
- ▶ Тек пайдалану бойынша нұсқаулықта көрсетілген желілік кабель түрлерін қолдануға рұқсат етіледі.
- ▶ Кабельді басқа мақсатта қолданбаңыз, мысалы, аспапты тасымалдау, оны іліп қою немесе розеткадан ашаны шығару үшін. Кабельді жоғары температуралардың, майдың, үшкір жиектердің немесе аспаптың айналатын түйіндерінің әсерінен қорғаңыз. Кабель зақымдалуының немесе шатасуының нәтижесінде электр тогының соғу қаупі артады.
- ▶ Егер электр құралмен жұмыстар ашық ауада орындалса, тек бөлмелерден тыс қолдануға рұқсат етілген ұзартқыш кабельдерді пайдаланыңыз. Бөлмелерден тыс қолдануға жарамды ұзартқыш кабельді пайдалану электр тогының соғу қаупін азайтады.
- ▶ Ток үзілген жағдайда аспапты өшіріңіз және желілік штекерді ажыратыңыз.
- ▶ Аспап розеткасын тек көрсетілген қуат диапазонына жататын электр құралдары үшін пайдаланыңыз.
- ▶ Кір немесе ылғалды аспапты пайдалануға тыйым салынады. Қолайсыз жағдайларда аспап бетінде жиналатын ылғал мен шаң (әсіресе тек өткізгіш материалдардан) электр тогының соғуын тудыруы мүмкін. Ток өткізгіш материалдарды өңдеу қажет болған кезде, кірленген аспапты жүйелі түрде **Hilti** сервис орталығына тексертіңіз.

## 2.3 Адамдардың қауіпсіздігі

- ▶ Сақ болыңыз, не істеп жатқаныңызды қадағалаңыз және құралмен жұмыс істегенде ақылды пайдаланыңыз. Аспапты шаршап тұрған күйде немесе есірткі, алкоголь немесе дәрі әсерінде болсаңыз пайдаланбаңыз. Аспаппен жұмыс істегендегі бір сәт зейінсіздік ауыр жарақат алуға әкелуі мүмкін.
- ▶ Аспаптан жұмыс істегенде жұмыс істейтін адам және оның жанындағы тұлғалар тиісті қорғауыш көзілдірікті, қорғауыш шлемді, қорғауыш құлақпапты, қорғауыш қолғаптарды және жеңіл респираторды киюі керек.
- ▶ Жұмыс орнындағы ауа алмасуды жақсарту үшін әрекет етіңіз және қажетінше тиісті шаңға арналған респираторды тағыңыз. Мұндай шаңның бөлшектерімен дем алу немесе оған тию пайдаланушыларда немесе жанындағы адамдарда аллергиялық реакциялардың және/немесе дем



алу жолдары ауруларының пайда болуына әкелуі мүмкін. Кейбір шаң түрлері (мысалы, өменді немесе шамшатты өңдеу кезінде пайда болатын шаң) канцерогенді деп есептеледі, әсіресе ағашты өңдеу үшін қолданылатын қосымша материалдармен (хром қышқылының тұзы, ағашты қорғау заттары) тіркесімде. Құрамында асбест бар материалдарды тек мамандар өңдеуі керек.

- ▶ Аспаптың берік тұруына жол беру үшін дөңгелек тежегіштерін іске қосыңыз. Дөңгелек тежегіштері ашық болса, аспап қозғалысы бақыланбауы мүмкін.
- ▶ Егер шаңды жинау және кетіруге арналған аспаптарды қосу қарастырылған болса, олар қосылғанына және мақсаты бойынша қолданылып жатқанына көз жеткізіңіз. Шаңды кетіру модулін пайдалану шаңның зиянды әсерін азайтады.

## 2.4 Пайдалану бойынша қауіпсіздік техникасының нұсқаулары

- Қызмет көрсетуші мамандар аспаппен жұмыс істеу бойынша нұсқауларды алдын ала алуы керек, сондай-ақ қоқыстар төндіретін қауіп және оларды қауіпсіз жою туралы хабардар етілуі керек.
- Шаңсорғыштың соратын шлангісін адамдарға және жануарларға бағыттауға тыйым салынады.
- Аспапты тұрақты түрде үздіксіз жұмыс режимінде автоматты немесе жартылай автоматты қондырғыларда қолданбаңыз.
- Аспап корпусын заттарды қоятын тұғыр ретінде пайдаланбаңыз.
- Аспапты су астында пайдаланбаңыз.

## 2.5 Қоқыстар

- ▶ Денсаулыққа зиянды, тұтанғыш және/немесе жарылғыш шаңды (магний-алюминий шаңы және т.б.) жұтуға тыйым салынады. 60°C-тан ыстық материалдарды сорғылауға болмайды (мысалы, бықситын сигареттер, ыстық күл).
- ▶ Жанғыш, жарылғыш, агрессивті сұйықтықтарды сорғылауға тыйым салынады (салқындатқыш және майлағыш заттар, бензин, еріткіштер, қышқылдар (pH < 5), сілтілер (pH > 12,5) және т.б.).
- ▶ Көбік немесе сұйықтықтар шыққанда аспапты дереу өшіріңіз.
- ▶ Ең көп температурасы 60 °C ыстық материалды жинағанда қорғауыш қолғаптарды киіңіз.
- ▶ Минералды жыныстарды бұрғылаудан кейін қорғауыш киімді киіңіз және олардың теріге тиюін болдырмаңыз (pH > 9, күйдіргіш зат)
- ▶ Сілтілік немесе қышқылдық сұйықтықтарға тиімеңіз. Кездейсоқ тигенде сумен шайыңыз. Көзге осындай сұйықтықтар тигенде судың көп мөлшерімен шайыңыз және дереу дәрігерден көмек алыңыз.
- ▶ М шаң класына жататын аспап құрғақ, жанғыш емес шаңдар, ағаш жоңқасын және шығарылымның шектік мәні 0,1 мг/м<sup>3</sup>-ден үлкен зиянды шаңдарды сорғылауға арналған. Белгілі бір шаң түрі тудыратын қауіпке байланысты аспап сәйкес сүзгілермен жабдықталуы керек.

## 2.6 Аспапқа ұқыпты қарау және пайдалану

- ▶ Ешқашан аспапты қараусыз қалдырмаңыз.
- ▶ Аспапты аяздан қорғау керек.
- ▶ Су деңгейінің шектегішін тұрақты түрде, нұсқауларға сай қылшақпен тазалаңыз және зақымдардың бар-жоғын тексеріп отырыңыз.
- ▶ Шаңсорғыш бастиегін орнатқанда абай болыңыз: қолдардың қысылуын және желілік кабельдің зақымдалуын болдырмаңыз. Жарақат алу және аспапқа зақым келтіру қаупі бар.
- ▶ Аспапта зақымдар жоқ екенін тексеріңіз. Аспапты әр пайдалану алдында қорғауыш аспаптардың және оңай зақымдалатын бөлшектердің дұрыстығын және қызмет етуін мұқият тексеріңіз. Қозғалмалы бөлшектерде зақымдар жоқ екенін тексеріңіз. Олар сыналануларсыз, еркін қозғалуы керек. Барлық бөлшектер дұрыс орнатылуы және аспаптың дұрыс жұмысын қамтамасыз ететін барлық шарттарға сай болуы керек.
- ▶ Аспапты жөндеуді тек түпнұсқа қосалқы бөлшектерді қолданатын білікті қызметкерлерге сеніп тапсырыңыз. Осылайша аспаптың қауіпсіздігі сақталып тұрады.
- ▶ Аспапты қолданбаған кезде (жұмыс үзілістерінде), күтім және техникалық қызмет көрсету алдында, қосалқы құралдарды алмастыру алдында немесе сүзгіні алмастыру алдында желілік штекерді әрдайым розеткадан ажыратыңыз. Бұл сақтық шарасы аспаптың кездейсоқ қосылуын болдырмайды.
- ▶ Еш жағдайда аспапты желілік кабель артындағы басқа жұмыс орнына жылжытпаңыз. Аспаппен желі кабелінің үстінен өтпеңіз.
- ▶ Аспапты кран көмегімен тасымалдамаңыз.





### 3 Сипаттама

#### 3.1 Өнімге шолу

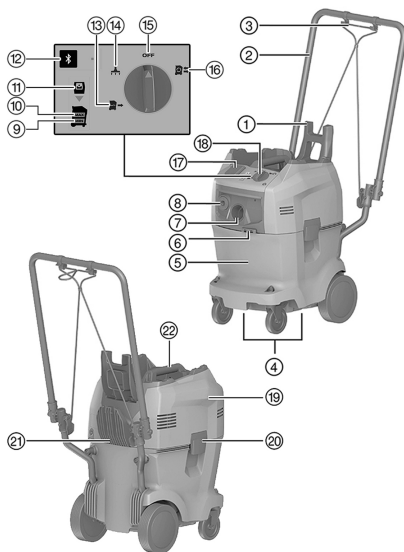

- ① Чемодан ұстағышы
- ② Басқару иінтірегі
- ③ Бай
- ④ Ұстағыштар
- ⑤ Суға және қоқысқа арналған ыдыс
- ⑥ Бай ілгегі
- ⑦ Соратын кіріс келте құбыр
- ⑧ Сумен жабдықтау шлангісінің шығыс келте құбыры
- ⑨ «Су деңгейі тым төмен» ескерту индикаторы
- ⑩ «Судың деңгейі тым жоғары» ескерту индикаторы
- ⑪ «Сүзгі жоқ» ескерту индикаторы
- ⑫ "Bluetooth" түймесі және жарық диоды (қосымша)
- ⑬ «Сумен жабдықтау» режимі
- ⑭ «Сору» режимі
- ⑮ «Өшірулі» режимі
- ⑯ «Қайта өңдеу» режимі
- ⑰ Аспап розеткасы (қосымша)
- ⑱ Аспап сөндіргіші
- ⑲ Ысырмалы қақпақ
- ⑳ Ілмектер
- ㉑ Кабельге арналған ілгек
- ㉒ Тұтқыш

#### 3.2 Мақсатына сай қолдану

Электрлік қуат арқылы қызмет ететін DD-WMS 100 сумен тазалау жүйесі ылғалды бұрғылауға арналған алмасты бағаналы бұрғы білдектермен пайдаланылуға арналған.

DD-WMS 100 жүйесін бұрғылау ерітіндісін шығару, сумен тазалау және алмасты бағаналы бұрғы білдекті сумен жабдықтау үшін пайдаланыңыз.

Бұл аспап өндірістік мекемелерде пайдалануға жарайды, мысалы, қонақ үйлерде, мектептерде, ауруханаларда, фабрикаларда, дүкендерде және кеңселерде.

Аспапты мына режимдерде пайдалануға болады:

- **Қайта өңдеу**  
Бұрғылау ерітіндісін бір уақытта шығару және сүзгіден өткізу арқылы алмастық бұрғылау өзегіне су жібереді
- **Сумен жабдықтау**  
Ерітіндіні шығармай-ақ сумен жабдықтайды.
- **Шаңсорғыш**  
Шағын тазалау жұмыстары.

#### 3.3 Жеткізілім жинағы

DD-WMS 100 сумен тазалау жүйесі, жалғағыштары бар шаңмен және сумен жабдықтау шлангісі, 1 сүзгі қапшығы, пайдалану бойынша нұсқаулық



Оған қоса өміміз үшін рұқсат етілген жүйелік өнімдерді **Hilti Store** дүкенінде немесе мына веб-сайттан табуға болады: [www.hilti.group](http://www.hilti.group)



### 3.4 Басқару түймелері

Басқару түймесі	Сипаттама
	Өшірулі
	Қайта өңдеу режимі
	Сумен жабдықтау режимі
	Сору режимі
	Bluetooth (қосымша)

### 3.5 Bluetooth жарық диодының күйі (қосымша)

Басқару түймесі	Жарық диодының күйі	Сипаттама
	Жарық диоды өшірулі	Bluetooth өшірулі.
	Жарық диоды жылтылдайды	Bluetooth қосулы. Басқа құрылғымен байланыс жоқ.
	Жарық диоды жыпылықтайды	Bluetooth қосулы. Қосылу әрекеті орындалуда.
	Жарық диоды жанып тұр	Bluetooth қосулы. Басқа құрылғыға қосылды.

### 3.6 Қызметтік мәндер





Жарық диоды	Сипаттама
	<b>Су деңгейі тым төмен</b> Суға немесе қоқысқа арналған ыдысты <b>MAX</b> белгісіне дейін толтырыңыз.
	<b>Судың деңгейі тым жоғары</b> Сумен жабдықтау режимін қосып қойып, MAX индикаторының өшкенін күтіңіз.
	<b>Сүзгі жоқ</b> Сүзгі қапшығын дұрыс салыңыз.

### 3.7 Алмасты бағаналы бұрғы білдектің көп функциялы дисплейіндегі индикация белгілері және анықтамалар (Bluetooth үшін қосымша)

Төмендегі индикация үшін алмасты бағаналы бұрғы білдек жұмысқа дайын (енгізілген және PRCD қосулы) және WMS 100 құрылғысына Bluetooth арқылы қосылған болуы тиіс. Индикация қолдану тәсіліне қарай өзгешеленуі мүмкін.

Дисплей индикаторы	Сипаттама
 Сүзгі жоқ	Сүзгі қапшығы жоқ немесе дұрыс орнатылмаған. WMS 100 құрылғысы жұмысқа дайын. Сүзгі қапшығын дұрыс салыңыз.



Дисплей индикаторы	Сипаттама
 Судың деңгейі тым жоғары	Қоқысқа немесе суға арналған ыдыста судың мөлшері тым көп. WMS 100 құрылғысы сормайды. <b>Сумен жабдықтау</b> режимін <b>MAX</b> қызметтік индикаторы сөнгенше қосыңыз.
 Су ағыны бұғатталған	Жүйедегі еркін су ағыны бұғатталған. <b>WMS 100</b> айдамайды. Судың <b>WMS 100</b> аспабынан алмасты бұрғылау коронкасына еркін аға алатындығына көз жеткізіңіз.
 Су деңгейі тым төмен	Қоқысқа немесе суға арналған ыдыста судың мөлшері тым аз. Сумен жабдықтаудың жұмыс істеуіне бұдан былай кепіл берілмейді. Суға және қоқысқа арналған ыдысты <b>MAX</b> белгісіне дейін толтырыңыз.
 Белгісіз ақаулық	Алмасты бағаналы бұрғы білдек WMS 100 құрылғысынан белгісіз ақаулық кодын қабылдады. WMS 100 құрылғысында ақаулықтардың бар-жоғын тексеріп, WMS 100 құрылғысының пайдалану бойынша нұсқаулығында шешімді іздеңіз.



### 3.8 Bluetooth®

Бұл өнім Bluetooth құрылғысымен жабдықталған (қосымша).

Bluetooth сымсыз дерек таратуға мүмкіндік береді, Bluetooth функциясына қолдау көрсететін екі өнім қысқа арақашықтықта бір-бірімен дерек алмаса алады.



Тұрақты Bluetooth байланысын қамтамасыз ету үшін бір-біріне қосылған өнімдер арасында қауіпсіз байланыс болуы тиіс.

#### Осы өнімдегі Bluetooth функциялары

- Сумен жабдықтауды бұрғылау кезінде **Қайта өңдеу**  немесе **Сумен жабдықтау**  режимінде автоматты түрде қосу және өшіру.
- Қосылған алмасты бағаналы бұрғы білдектің дисплейіндегі қызметтік хабарлардың индикациясы.

#### Bluetooth функциясын өшіру немесе қосу

 Hilti өнімдері өшірулі күйіндегі Bluetooth функциясымен жеткізіледі. Алғаш рет қолданысқа енгізілген кезінде Bluetooth функциясы автоматты түрде қосылады.

- Өшіру үшін  түймесін кем дегенде 10 секунд ішінде басып тұрыңыз.
- Қосу үшін  түймесін басыңыз.

#### Өнімдерді байланыстыру

Алмасты бағаналы бұрғы білдекпен байланыс алмасты бағаналы бұрғы білдек басқа WMS 100 жүйесіне қосылғанша немесе Bluetooth функциясы өшірілгенше белсенді болады. Байланыс өнімді өшіргеннен және қосқаннан кейін де белсенді күйде қалады және өнімдер автоматты түрде қайта қосылады.

- Hilti алмасты бағаналы бұрғы білдегіне қосу үшін Bluetooth қосылып тұрғанда  түймесін басыңыз.

Басқа алмасты бағаналы бұрғы білдекті байланыс аясында WMS 100 жүйесіне қосуға болады:

1. Ағымдағы уақытта қосылған сумен тазалау жүйесінде Bluetooth функциясын ажыратып, содан кейін Bluetooth функциясын қайта қосыңыз.
2. Қосу әрекетін басқа алмасты бағаналы бұрғы білдекте қайта іске қосыңыз.

 Басқа алмасты бағаналы бұрғы білдекпен байланыс орнату уақыты 2 минут құрайды. 2 минут өткеннен кейін байланыс орнату процесі тоқтатылады.

#### Лицензия



2154326

Bluetooth мүмкіндігі кейбір елдерде қолжетімсіз.

**Bluetooth®** мәтіндік тауар белгісі және логотипі **Bluetooth SIG, Inc.** компаниясының тіркелген сауда белгілері болып табылады және аталмыш сауда белгілері **Hilti** компаниясымен лицензия бойынша пайдаланылады.

## 4 Техникалық сипаттамалар

### 4.1 Суды ағызу жүйесі



Номиналды кернеу, номиналды ток, жиілік және/немесе номиналды тұтынылатын қуат туралы ақпарат елге тән фирмалық тақтайшада берілген.

**Тек Швейцария және Лихтенштейн нарықтарына арналған:** Құрылғы розеткасын тек құрғақ орта жағдайларында жұмыс істеген кезде пайдаланыңыз.

Генераторда немесе трансформаторда жұмыс істеген кезде, осы шығыс қуат аспаптың фирмалық тақтайшасында көрсетілген номиналды тұтынылатын қуаттан кем дегенде екі есе жоғары болуы керек. Трансформатор немесе генератордың басқару кернеуі әрдайым аспаптың номиналды тұтынылатын қуатының +5% және -15% аралығында болуы керек.

Қорғау класы	I
Қорғау класы	IPX4
ЕРТА 01/2003 процедурасына сай салмағы	19,7 кг
Шлангісі бар пакеттің салмағы	1,8 кг
Жұмыс температурасы	3 °C ... 40 °C
Құрылғыны тасымалдауға және қоймада сақтауға арналған ұсынылатын температура ауқымы (бақта су жоқ болған жағдайда)	-25 °C ... 70 °C
Соратын шланг ұзындығы	5 м
Қысым шлангісінің ұзындығы	5,1 м
Желілік кабельдің ұзындығы	4,8 м
Контейнер көлемі	32 л
Су сыйымдылығы	14 л
Көлемдік ағын (ауа)	74 л/с
Су ағыны	3 л/мин
Су қысымы	7 бар

### 4.2 Bluetooth

Жиіліктер диапазоны	2400 МГц ... 2483 МГц
Максималды сәулелену күші	10 дБм

### 4.3 Шуыл мен діріл бойынша ақпарат (EN 60335-2-69 стандарты бойынша өлшелген)

A санаты бойынша өлшенген қысым бірліктері түріндегі шудың әдеттегі деңгейі	≤ 76 дБ
Жоғарыда берілген шуыл деңгейлері көрсеткіштерінің дәлсіздігі	2 дБ
Триаксиалдық дірілдеу мәні (дірілдеу вектор сомасы)	2,5 м/с <sup>2</sup>
Жоғарыда берілген діріл көрсеткіштерінің дәлсіздігі	≤ 0,2 м/с <sup>2</sup>

## 5 Жұмысқа дайындық

### 5.1 Суға немесе қоқысқа арналған ыдысты толтыру

- Екі ілмекті де ашыңыз.
- Сүзгі қапшығын шығарыңыз. → Бет 120



3. Суға арналған ыдысты **MAX** белгісіне дейін толтырыңыз.



**Судың деңгейі тым жоғары** екендігіне қатысты ескерту шамы жанса, құрылғыны пайдалануға болмайды.

"Сумен жабдықтау" және "Қайта өңдеу" режимдері үшін суға және қоқысқа арналған ыдыстар толып тұруы қажет.

4. Сүзгі қапшығын салыңыз. → Бет 119
5. Суға және қоқысқа арналған ыдыстардың қақпағын жабыңыз.
6. Екі ілмекті де жабыңыз.

## 5.2 Сүзгі қапшығын орнату



**Сору** және **Қайта өңдеу** режимі үшін сүзгі орнатылуы тиіс.

1. Екі ілмекті де ашыңыз.
2. Суға немесе қоқысқа арналған ыдыс қақпағын ашыңыз.
3. Сүзгіні сүзгі ұстағышына орнатыңыз.
4. Қоқысқа арналған ыдыс қақпағын жабыңыз.
5. Екі ілмекті де жабыңыз.

## 5.3 Кабель жинағын алмасты бұрғылау қондырғысына жалғау

1. Сорғыш шлангіні кіріс келте құбырға жалғаңыз.
2. Сумен жабдықтау шлангісін шығыс келте құбырға жалғаңыз.
3. Сорғыш шлангінің екінші ұшын алмастық бұрғылау қондырғысының су жинағышына жалғаңыз.



Бұл әрекетті орындау үшін арнайы конустық адаптерді пайдаланыңыз.

4. Сумен жабдықтау шлангісінің екінші ұшын алмастық бұрғылау қондырғысына жалғаңыз.

## 6 Қызмет көрсету

### 6.1 Құрылғыны қосу



#### ЕСКЕРТУ

**Ток соғу қаупі бар!** Желілік аша енгізіліп тұрған кезде күтім және техникалық қызмет көрсету ауыр жарақаттарға және өртке апарып соғуы мүмкін.

- ▶ Кез келген күтім және техникалық қызмет көрсету жұмысын орындамас бұрын желілік ашаны әрдайым суырып алыңыз!



#### ЕСКЕРТУ

**Қауіп** мақсатынан тыс қолдану нәтижесінде туындайды!

- ▶ Аталмыш құрылғы денсаулық үшін зиянды шаңды сору үшін жарамайды.



#### АБАЙЛАҢЫЗ

**Жарақат алу қаупі** қате қолданым нәтижесінде туындайды!

- ▶ Құрылғы тек өкілетті, білікті мамандардың тарапынан пайдаланылуы тиіс. Бұл қызметкерлер мүмкін қауіптер туралы арнайы хабардар етілуі керек.



#### АБАЙЛАҢЫЗ

**Қауіп** мақсатынан тыс қолдану нәтижесінде туындайды!

- ▶ Осы құрылғыдағы розетканы тек осы нұсқаулықта сипатталған мақсатпен ғана қолданыңыз.



**⚠ АБАЙЛАҢЫЗ**

**Ықтимал материалдық зиян!** Қате жолмен пайдалану нәтижесінде құрылғыға зақым келуі мүмкін.

- ▶ Көбік немесе сұйықтық шыққанда өнімді бірден өшіріп қойыңыз.

1. Кабель жинағын алмасты бұрғылау қондырғысына жалғаңыз. → Бет 119
2. Қосқышты пайдалану арқылы қажетті режимді таңдаңыз.

**6.2 Режимді таңдау****Режим: Сору**

- ▶ Аспаптың ауыстырып-қосқышын  күйіне қойыңыз.



Сумен тазалау жүйесі жұмыс орнын тазалау сияқты шағын тазалау жұмыстарын ғана орындауға арналған. Сору режимін электрлік құралдармен бірге жүйелік тазалау жұмыстарына пайдаланбаңыз.

**Режим: Сумен жабдықтау**

- ▶ Аспаптың ауыстырып-қосқышын  күйіне қойыңыз.
- ▶ Алмасты бағаналы бұрғы білдектегі су реттегішін ашыңыз.
  - ▶ Су мөлшерін алмасты бағаналы бұрғы білдектегі суды реттеу блогы арқылы реттеуге болады.

**Режим: Қайта өңдеу**

- ▶ Аспаптың ауыстырып-қосқышын  күйіне қойыңыз.
  - ▶ Сору процесі басталады.
- ▶ Алмасты бағаналы бұрғы білдектегі су реттегішін ашыңыз.
  - ▶ Су мөлшерін алмасты бағаналы бұрғы білдектегі суды реттеу блогы арқылы реттеуге болады.

**6.3 Сумен тазалау жүйесін өшіру**

- ▶ Аспаптың ауыстырып-қосқышын  күйіне ауыстырыңыз.

**6.4 Сүзгі қапшығын шығару**

1. Екі ілмекті де ашыңыз.
2. Суға немесе қоқысқа арналған ыдыс қақпағын ашыңыз.



Өткір немесе кескіш заттар сүзгі қапшығын жыртып жіберуі мүмкін, сондай-ақ зақымдауы да мүмкін. Сүзгі қапшығына өткір заттардың қадалып қалмағандығына көз жеткізіңіз. Сүзгі қапшығын ыдыстағы сүзгі ұстағышымен жайлап шығарып алыңыз.

3. Сүзгі қапшығын оған тіркелген сүзгі қақпағымен жабыңыз.
4. Сүзгі қапшығын шығарыңыз.
  - ▶ Сүзгі қапшығын заңды талаптарға сәйкес кәдеге жаратыңыз.
5. Қоқысқа арналған ыдыс қақпағын жабыңыз.
6. Екі ілмекті де жабыңыз.

**6.5 Қоқысқа арналған ыдысты тазалау**

1. Екі ілмекті де ашыңыз.
2. Суға және қоқысқа арналған ыдыстардың қақпағын ашыңыз.
3. Сүзгі қапшығын шығарыңыз. → Бет 120
4. Қоқысқа арналған ыдысты босатыңыз.
5. Суға және қоқысқа арналған ыдыстарды тазалаңыз.
6. Сүзгі қапшығын салыңыз. → Бет 119
7. Қоқысқа арналған ыдыс қақпағын жабыңыз.
8. Екі ілмекті де жабыңыз.



## 7 Күту және техникалық қызмет көрсету

### 7.1 Бастапқы сүзгіні тексеру

1. Сүзгі қапшығын ұстағышты алыңыз.
2. Бастапқы сүзгінің ластанған не ластанбағандығын тексеріңіз.
3. Бастапқы сүзгі ластанған болса, оны таза сумен тазалаңыз.



Бастапқы сүзгіні тазалаудың балама жолы ретінде оны щеткамен тазалауға немесе ауада сілкілеп тазалауға болады.

### 7.2 Толу деңгейін тексеру

#### АБАЙЛАҢЫЗ

**Ықтимал материалдық зиян!** Қате жолмен пайдалану нәтижесінде құрылғыға зақым келуі мүмкін.

- ▶ Толу деңгейін бақылау құралын жиі бақылап және тазалап тұрыңыз. Зақымдардың белгілері көрінген жағдайда өнімді бірден өшіріңіз.

1. Сүзгі қапшығын ұстағышты алыңыз.
2. Қалтқының бітелген не бітелмегендігін тексеріңіз.
3. Қалтқы бітеліп қалса, оны тазалаңыз.

### 7.3 Құрылғыдағы бастиек төсемін тексеру

1. Құрылғыдағы бастиек төсемінің ластанған не ластанбағанын тексеріңіз.
2. Егер құрылғыдағы бастиек төсемі ластанған болса, оны шүберекпен сүртіп тазалаңыз.
3. Құрылғыдағы бастиек төсемін майлаңыз.

## 8 Тасымалдау және сақтау

### 8.1 Құрылғыны тасымалдау қалтасына салу

1. Бауын үстіне қарай тартыңыз.
2. Құрылғы корпусын тұтқаларымен бірге баумен бекемдеп, салыңыз.



Бау құрылғы корпусының үстінен жүргізілуі тиіс.  
Ең жоғары пайдалы жүктеме 25 кг құрайды.

3. Бауды бау ілгегіне іліп қойыңыз.
4. Құрылғының сырғып кетуін болдырмау үшін, оны баумен бекемдеп байлаңыз.

### 8.2 Сақтау

- ▶ Құрылғыны бөгде тұлғалар қолдану мүмкіндігін болдырмай, құрғақ бөлмеген қойыңыз.

## 9 Ақаулықтардағы көмек

Бұл кестеде келтірілмеген немесе өзіңіз түзете алмайтын ақаулықтар орын алғанда, **Hilti** қызмет көрсету орталығына хабарласыңыз.

### 9.1 Ақаулықтарды жою

Ақаулық	Ықтимал себеп	Шешім
	Қоқысқа немесе суға арналған ыдыста судың мөлшері тым көп.	▶ <b>Сумен жабдықтау</b> режимін қосып қойып, <b>MAX</b> индикаторының өшкенін күтіңіз.
<b>MAX</b> қызметтік индикаторы жанып тұр.	Қалтқы тұрып қалды.	▶ Толу деңгейін тексеріңіз. → Бет 121



Ақаулық	Ықтимал себеп	Шешім
 <p><b>MIN</b> қызметтік индикаторы жанып тұр және ескерту сигналы берілуде.</p>	<p>Қоқысқа немесе суға арналған ыдыста судың мөлшері тым аз.</p>	<p>► Суға немесе қоқысқа арналған ыдысты толтырыңыз. → Бет 118</p>
 <p><b>Сүзгі жоқ</b> қызметтік индикаторы жанып тұр.</p>	<p>Сүзгі қапшығы жоқ немесе дұрыс орнатылмаған.</p>	<p>► Сүзгі қапшығын салыңыз. → Бет 119</p>
 <p><b>Су ағыны бұғатталған</b> қызметтік индикаторы жанып тұр.</p> <p>Бақтағы судың мөлшері жеткілікті болса да, су ағынының жылдамдығы төмен немесе нөлге тең.</p>	<p>WMS 100 аспабының салқын су шлангісі алмасты бағаналы бұрғы білдектің су жалғағышына толық енгізілмеген.</p> <p>Алмасты бағаналы бұрғы білдектің су клапаны жабық.</p> <p>Бұрғылау коронкасындағы су ағыны бұғатталған.</p> <p>WMS 100 алдын ала тазарту сүзгісі бітелген.</p> <p>Салқын су шлангісінің жалғағыш ниппеліндегі өткізу саңылауы бітелген.</p> <p>Алмасты бағаналы бұрғы білдектің су жалғағышындағы елек бітелген.</p>	<p>► Салқын су шлангісін алмасты бағаналы бұрғы білдектің су жалғағышына толықтай енгізіңіз.</p> <p>► Алмасты бағаналы бұрғы білдектегі су клапанын ашыңыз.</p> <p>► Судың бұрғылау коронкасы арқылы аға алатындығына көз жеткізіңіз.</p> <p>► Бастапқы сүзгіні тексеріңіз. → Бет 121</p> <p>► Саңылауды істікпен тазалаңыз.</p> <p>► Сүзгіш торды щеткамен тазалаңыз.</p>
 <p><b>Белгісіз ақаулық</b> қызметтік индикаторы жанып тұр.</p>	<p>Алмасты бағаналы бұрғы білдек WMS 100 құрылғысынан белгісіз ақаулық кодын қабылдады.</p>	<p>► WMS 100 құрылғысында ақаулықтардың бар-жоғын тексеріп, WMS 100 құрылғысының пайдалану бойынша нұсқаулығында шешімді іздеңіз.</p>
<p>Құрылғыға су шлангісін орнату – қиын процесс.</p>	<p>Жалғайтын келте құбыр кеуіп қалған немесе ластанған.</p>	<p>► Дөңгелек қималы тығыздауыш сақина мен түйістіруші бөлшекті майлаңыз.</p>
<p>Ағын өлшегішін қарауға арналған шығыңқы әйнегі бар құрылғыға сүзгі қапшығын</p> <p>Бақтағы судың мөлшері жеткілікті болса да, су ағынының жылдамдығы төмен немесе нөлге тең.</p>	<p>Сумен жабдықтау шлангісінің ішкі жақтары кеуіп қалған және/немесе ластанған.</p> <p>Бастапқы сүзгі бітеліп қалған</p> <p>Сумен жабдықтау шлангісін жалғайтын келте құбыр саңылауы бітеліп қалған.</p> <p>Бұрғылау қондырғысына су жіберетін орындағы сүзгіш тор ластанған.</p>	<p>► Құрылғыдағы бастиек төсемін тексеріңіз. → Бет 121</p> <p>► Бастапқы сүзгіні тексеріңіз. → Бет 121</p> <p>► Саңылауды істікпен тазалаңыз.</p> <p>► Сүзгіш торды щеткамен тазалаңыз.</p>
<p>Сору қуаты жоқ немесе төмендеген.</p>	<p>Сүзгі қапшығы толып қалды.</p>	<p>► Сүзгі қапшығын ауыстырыңыз.</p>
<p>орнату кезінде, сүзгі қапшығы ластанып қалды.</p>	<p>Жиналып қалған кір түзілімдері</p>	<p>► Ағын өлшегішін бұрап бекітіп, оны тазалаңыз.</p>





Ақаулық	Ықтимал себеп	Шешім
Құрылғы <b>REC</b> немесе <b>VAC</b> режимдерінде іске қосылмаған.	Қалтқы тұрып қалды.	► Толу деңгейін тексеріңіз. → Бет 121
Басқа алмасты бағаналы бұрғы білдек Bluetooth арқылы пайдаланылатын керек-жарақпен (мысалы, су дайындау жүйесімен) автоматты түрде байланыстырылды.	Бірнеше алмасты бағаналы бұрғы білдек бірдей керек-жарақпен байланыстырылған. Керек-жарақ әрдайым ең жылдам байланыс орнатуға мүмкіндік беретін алмасты бағаналы бұрғы білдекпен автоматты түрде байланыстырылады.	► Керек-жарақтағы Bluetooth функциясын өшіріп қайта қосыңыз да, алмасты бағаналы бұрғы білдекті керек-жарақпен қайтадан байланыстырыңыз.
WMS 100 алмасты бағаналы бұрғы білдекте табылмады.	Bluetooth ажыратылған.	► Қосылатын аспапта Bluetooth функциясын қосыңыз. → Бет 117

## 10 Кәдеге жарату

**Hilti** аспаптары қайта өңдеу үшін жарамды көптеген материалдардың санын қамтиды. Кәдеге жарату алдында материалдарды мұқият сұрыптау керек. Көптеген елдерде **Hilti** компаниясы ескі аспабыңызды қайта өңдеу үшін қайта қабылдайды. **Hilti** қызмет көрсету орталығынан немесе дилеріңізден сұраңыз.



- Электр құралдарды, электрондық құрылғылар мен аккумуляторларды тұрмыстық қоқыспен бірге тастамаңыз!

## 11 Қытайдың RoHS директивасы (зиянды заттектердің пайдаланылуын шектеу ережесі)

Төмендегі сілтеме бойынша зиянды заттектердің кестесі келтірілген: [qr.hilti.com/r6637919](http://qr.hilti.com/r6637919).  
RoHS кестесінің сілтемесі осы құжаттаманың соңында QR коды ретінде берілген.

## 12 Өндіруші кепілдігі

- Кепілдік шарттары туралы сұрақтарыңыз болса, жергілікті **Hilti** серіктесіне жолығыңыз.





# EC Declaration of Conformity | UK Declaration of Conformity



**Manufacturer:**  
**Hilti Corporation**  
Feldkircherstraße 100  
9494 Schaan | Liechtenstein

**UK Importer:**  
**Hilti (Gt. Britain) Limited**  
1 Trafford Wharf Road, Old Trafford  
Manchester, M17 1BY

**DD-WMS 100 (01)**

Serial Numbers: 1-9999999999

2006/42/EC | Supply of Machinery (Safety)  
Regulations 2008

2014/30/EU | Electromagnetic Compatibility  
Regulations 2016

2011/65/EU | The Restriction of the Use of  
Certain Hazardous Substances in Electrical and  
Electronic Equipment Regulations 2012

EN 60335-1:2012  
+A11:2014 +A13:2017  
+A1:2019 +A14:2019  
+A2:2019

EN 55014-1:2017 +  
A11:2020  
EN IEC 61000-3-2:2019

EN 60335-2-69:2012  
EN 55014-2:2015  
EN 61000-3-3:2013 + A1:2019

A handwritten signature in black ink, appearing to read "T. Zrilli".

**Dr. Tahar Zrilli**  
Head of Quality and Process Management  
Business Area Electric Tools & Accessories

Schaan, 10.12.2021

A handwritten signature in black ink, appearing to read "J. Huber".

**Johannes Wilfried Huber**  
Senior Vice President  
Business Unit Diamond

# EC Declaration of Conformity | UK Declaration of Conformity



**Manufacturer:**  
**Hilti Corporation**  
Feldkircherstraße 100  
9494 Schaan | Liechtenstein

**UK Importer:**  
**Hilti (Gt. Britain) Limited**  
1 Trafford Wharf Road, Old Trafford  
Manchester, M17 1BY

## DD-WMS 100 BLE (01)

Serial Numbers: 1-99999999999

2006/42/EC | Supply of Machinery (Safety) Regulations 2008

2014/53/EU | Radio Equipment Regulations 2017

2011/65/EU | The Restriction of the Use of Certain Hazardous Substances in Electrical and Electronic Equipment Regulations 2012

EN 60335-1:2012  
+A11:2014 +A13:2017  
+A1:2019 +A14:2019  
+A2:2019

EN 301 489-1 V2.2.3  
EN 300 328 V2.2.2

EN 60335-2-69:2012  
EN 301 489-17 V3.2.4

**Dr. Tahar Zrilli**  
Head of Quality and Process Management  
Business Area Electric Tools & Accessories

Schaan, 17.12.2021

**Johannes Wilfried Huber**  
Senior Vice President  
Business Unit Diamond



<http://qr.hilti.com/r6637919>









Hilti Corporation  
LI-9494 Schaan  
Tel.:+423 234 21 11  
Fax:+423 234 29 65  
[www.hilti.group](http://www.hilti.group)



2154326